



FOR
WHATEVER
YOU
WANT TO
RIDE ...

HIGHSIDER™
GERMAN ENGINEERING

INHALT



BELEUCHTUNG

08 – 149

Scheinwerfer und Zubehör	08 – 089
Blinker – Einheiten	090 – 125
Rücklichter und Kennzeichenbeleuchtung	126 – 137
Elektrik	138 – 149



ZUBEHÖR

150 – 289

Spiegel	150 – 255
Griffe	256 – 261
Lenkergewichte und Zubehör	262 – 277
Kennzeichenhalter	278 – 289

Impressum	290
-----------	-----

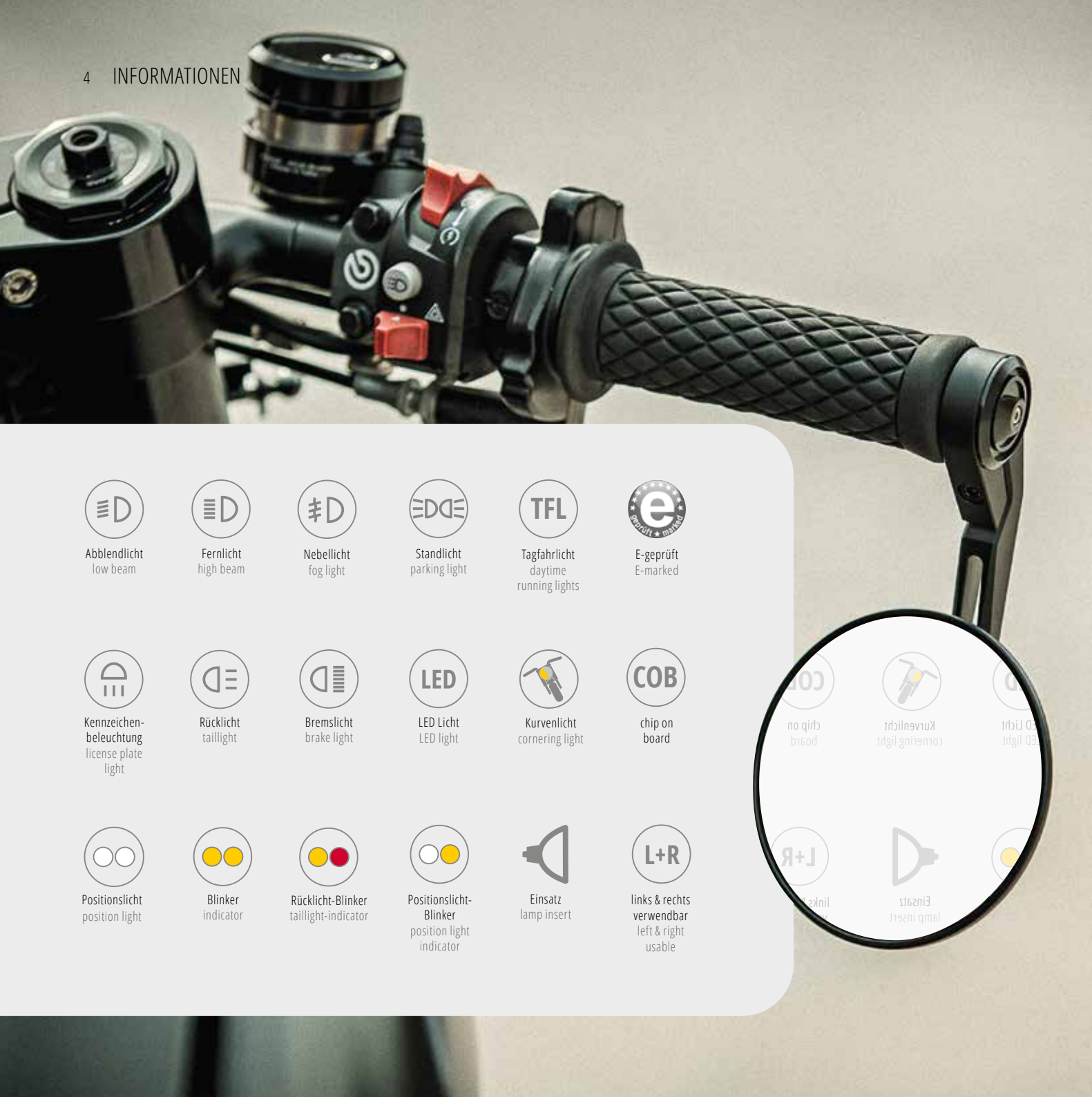

- | | | | | | |
|---|------------------------|--|---|---|--|
| | | | | | |
| Abblendlicht
low beam | Fernlicht
high beam | Nebellicht
fog light | Standlicht
parking light | Tagfahrlicht
daytime
running lights | E-geprüft
E-marked |
| | | | | | |
| Kennzeichen-
beleuchtung
license plate
light | Rücklicht
taillight | Bremslicht
brake light | LED Licht
LED light | Kurvenlicht
cornering light | chip on
board |
| | | | | | |
| Positionslicht
position light | Blinker
indicator | Rücklicht-Blinker
taillight-indicator | Positionslicht-
Blinker
position light
indicator | Einsatz
lamp insert | links & rechts
verwendbar
left & right
usable |



Leidenschaft macht keine Kompromisse – Leidenschaft weckt Emotionen!

Inspiziert von weltweiten Trends bei Beleuchtungssystemen, Spiegeln und Zubehör entwickeln wir Produktinnovationen auf Basis modernster CAD-Technologie. Vom Prototyp aus dem 3D-Drucker über Tests per FEA-Simulationssoftware bis zu intensiven Qualitätskontrollen liegt der gesamte Produktionsprozess in unseren Händen. Motorrad-Begeisterung, Technik-Kompetenz und sorgfältiges „German Engineering“ garantieren Dir ausgezeichnete Funktionalität, extreme Langlebigkeit sowie unverwechselbares Design. Mit HIGHsider™ Premium-Zubehör wird dein Motorrad so einzigartig, wie Du es bist.



Alle unsere Spiegel sind mit umfangreichem Montagezubehör ausgestattet. Je nach Spiegel ist passendes Zubehör inklusive.





BELEUCHTUNG

Scheinwerfer | Positionslicht | Zubehör

- **Reflektor:** hochwertige Ellipsoidlinsen für optimale Lichtverteilung
- **Lichtfunktionen:** Abblendlicht, Fernlicht, Positionslicht, Tagfahrlicht, Kurvenlicht
- **Lichtabstrahlung:** symmetrisch
- **Größe:** 7 Zoll
- **Zulassung:** E-geprüft
- **Umschalten vom TFL:** integrierte Control box per Lichthupentaster



HIGHSIDER TYP 8

HAUPTSCHINWERFER

Einsatz

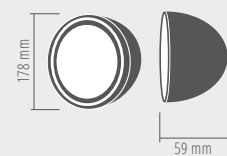

579,95 € UVP | Stück



#226-001



#226-002

AM PRODUKT FINDEST DU UNSERE ART.-NR.

Art.-Nr.
#226-002

DEINE EINTRITTSKARTE IN DIE ZUKUNFT DER FAHRZEUGBELEUCHTUNG.

Das integrierte LED-Tagfahrlicht verbessert die Sichtbarkeit am Tag, während das innovative Kurvenlicht bei Schräglage zusätzliches Licht aktiviert. Durch einfaches Umschalten auf Abblendlicht mit einem kurzen Tastendruck auf den Lichthupentaster passt sich der Scheinwerfer an verschiedene Lichtverhältnisse an.

In Schwarz mit getöntem Glas oder Chrom mit klarem Glas erhältlich, vereint der Scheinwerfer Sicherheit mit einem beeindruckenden Design. E-geprüft und leicht zu montieren – erlebe mit HIGHSIDER die Zukunft des Motorradlichts. Sehen und gesehen werden!

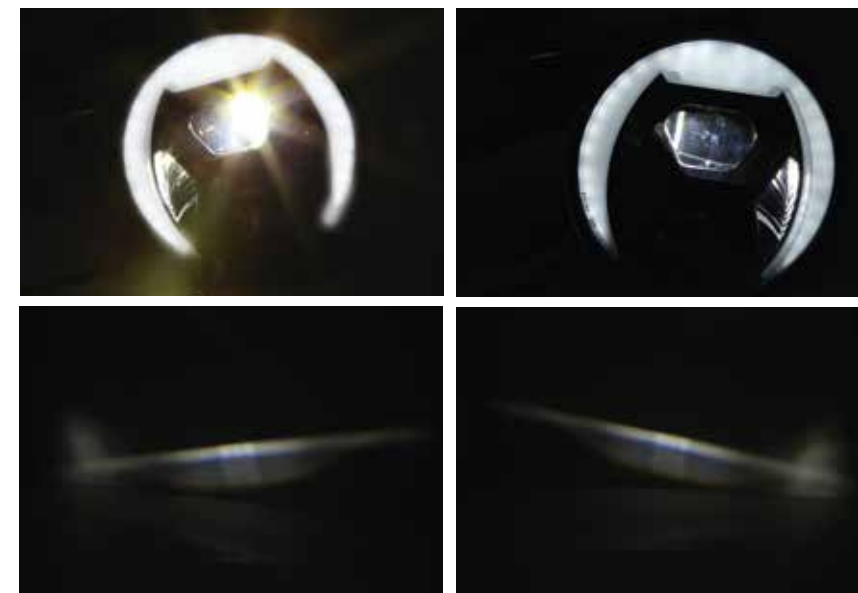

SPEZIALFUNKTIONEN:

- Kurvenlicht
- Tagfahrlicht
- integrierte Steuerbox
- bei diesem Scheinwerfer wird keine weitere Steuerbox verwendet egal ob das Fahrzeug über einen Lichtschalter verfügt oder nicht



HIGHSIDER **FRAME-R1 TYP 8**

HAUPTSCHWEINWERFER

Side mounting

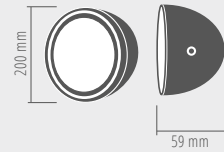

699,95 € UVP | **Stück**



#223-256



#223-235



#223-236

HIGHSIDER **BRITISH STYLE TYP 8**

HAUPTSCHWEINWERFER

Side mounting

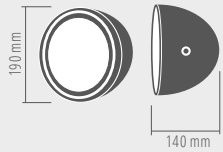

629,95 € UVP | **Stück**



#223-257



#223-237



#223-238

HIGHSIDER **FRAME-R1 TYP 8**

HAUPTSCHWEINWERFER

Bottom mounting

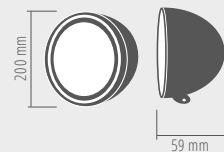

699,95 € UVP | **Stück**

HIGHSIDER **LTD TYP 8**

HAUPTSCHWEINWERFER

Side mounting

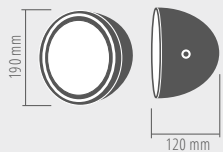

629,95 € UVP | **Stück**

HIGHSIDER **BRITISH STYLE TYP 8**

HAUPTSCHINWERFER

Side mounting

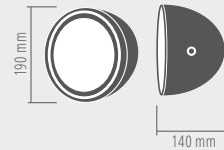

629,95 € UVP | Stück



#223-242



HIGHSIDER **HD STYLE TYP 8**

HAUPTSCHINWERFER

Bottom mounting

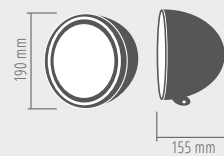

629,95 € UVP | Stück



#223-240



#223-239



#223-243



#223-244

HIGHSIDER **YUMA 2 TYP 8**

HAUPTSCHINWERFER

Bottom mounting

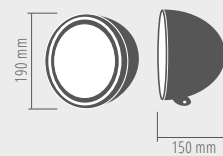

629,95 € UVP | Stück

WIRF DEINEN
SCHEIN
VORAUSS



- **Reflektor:** hochwertige Ellipsoidlinsen eingefasst in ein schwarzes Gehäuse
- **Lichtfunktionen:** Fernlicht, Abblendlicht, Standlicht, Tagfahrlicht
- **Lichtabstrahlung:** asymmetrischer Lichtstrom (für Rechtsverkehr zugelassen)
- **Größe:** 7 Zoll
- **Zulassung:** E-geprüft
- **Umschalten vom TFL:** mittels Zusatz Controlboxen zum Beispiel per Lichtsensor-box per Lichtupentaster



HIGHSIDER TYP 11

HAUPTSCHWEINWERFER

Einsatz

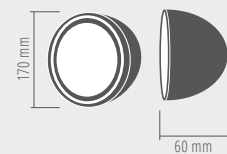

219,95 € UVP | Stück



#226-005

HIGHSIDER TYP 11 LED HAUPTSCHWEINWERFEREINSATZ – DIE INNOVATION FÜR MOTORRADLIEBHABER.

Der 7-Zoll-Scheinwerfer bietet beeindruckende Lichtfunktionen, darunter Fern-, Abblend- und Standlicht, sowie Tagfahrlicht für verbesserte Sichtbarkeit am Tag. Der schwarze Reflektor und die asymmetrische Lichtabstrahlung verleihen Deinem Bike nicht nur einen einzigartigen Look, sondern sorgen auch für optimale Ausleuchtung. Mit E-Zulassung und ausschließlich für den Rechtsverkehr zugelassen, erfüllt dieser Scheinwerfereinsatz höchste Sicherheitsstandards. Erlebe mit den Ellipsoidlinsen und leistungsstarken LEDs eine unverwechselbare Optik und steigere Deine Sichtbarkeit bei Tag und Nacht. Setze ein Statement und verleihe Deinem Motorrad einen unverwechselbaren Stil!

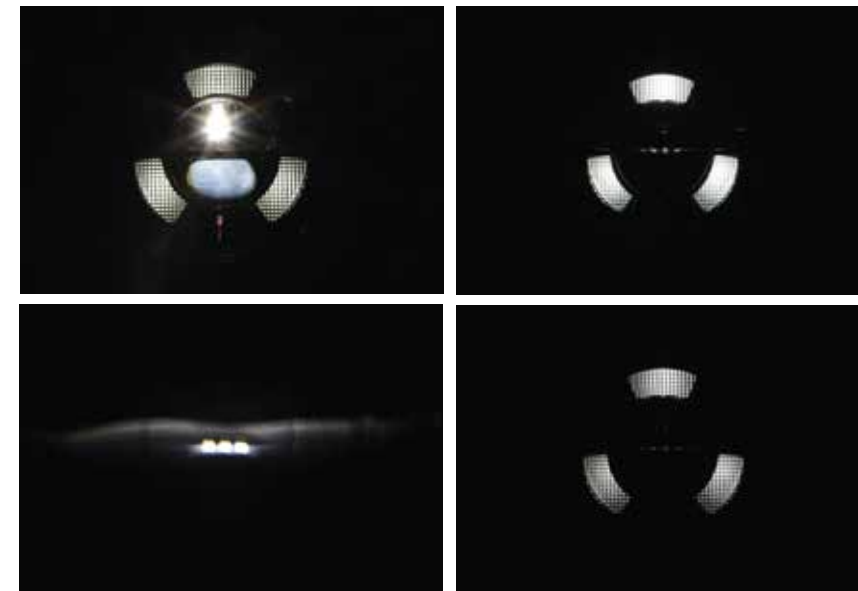

Das Tagfahrlicht kann auch ohne einen Lichtschalter verwendet werden! Dafür brauchst Du lediglich eines unserer speziell entwickelten Zusatzkomponenten. So kannst Du diesen Scheinwerfer einfach in Dein Fahrzeug integrieren.

- MÖGLICHE KOMPONENTEN:**
208-108 DRL CONTROL-BOX CB1
208-200 E-BOX TYP 1, für TFL
 Schaltung per Lichtsensor





#223-258

HIGHSIDER **FRAME-R1 TYP 11**

HAUPTSCHWEINWERFER
Side mounting

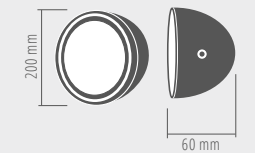

319,95 € UVP | **Stück**



#223-259

HIGHSIDER **FRAME-R1 TYP 11**

HAUPTSCHWEINWERFER
Side mounting

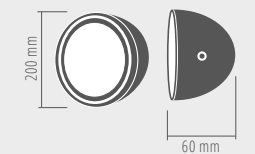

319,95 € UVP | **Stück**

HIGHSIDER **BRITISH-STYLE TYP 11**

HAUPTSCHWEINWERFER
Side mounting

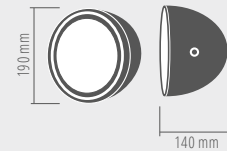

279,95 € UVP | Stück



#223-294



#223-286

HIGHSIDER **LTD TYP 11**

HAUPTSCHWEINWERFER
Side mounting

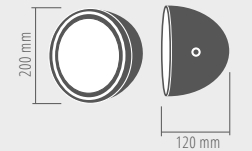

279,95 € UVP | Stück



#223-293



#223-289

HIGHSIDER **HD-STYLE TYP 11**

HAUPTSCHWEINWERFER
Bottom mounting

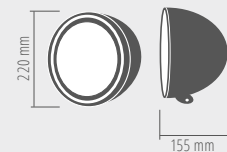

279,95 € UVP | Stück

HIGHSIDER **SANTA FE TYP 11**

HAUPTSCHWEINWERFER
Side mounting

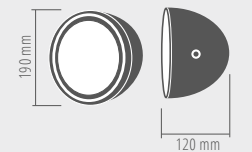

279,95 € UVP | Stück

- **Reflektor:** rund, Reflektor Technik
- **Lichtfunktionen:** Fernlicht, Abblendlicht, Standlicht, Tagfahrlicht
- **Lichtabstrahlung:** asymmetrischer Lichtstrom (für Rechtsverkehr zugelassen)
- **Größe:** 7 Zoll
- **Zulassung:** E-geprüft
- **Umschalten vom TFL:** mittels Zusatz Controlboxen zum Beispiel per Lichtsensor



HIGHSIDER

HAUPTSCHINWERFER

Einsatz

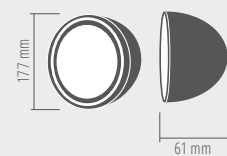

249,95 € UVP | **Stück**



#226-018

EINE FUSIONIERTER MEISTERLEISTUNG VON STIL UND TECHNOLOGIE – DER HIGHSIDER LED-HAUPTSCHINWERFEREINSATZ TYP 4!

Der runde, verchromte Reflektor mit klarem Glas bietet nicht nur Fern-, Abblend-, Stand- und Tagfahrlicht, sondern präsentiert auch ein faszinierendes Lichtbild durch die geschickte Integration von Tagfahr- und Positionslicht in einer zentralen Leiste.

Das asymmetrische Lichtmuster ist exakt auf den Rechtsverkehr zugeschnitten und erfüllt die E-Zulassung für die Straße. Verleihe Deinem Bike nicht nur erstklassige Funktionalität, sondern auch einen unverwechselbaren Charakter mit dem HIGHSIDER LED-Hauptscheinwerfereinsatz Typ 4.



Das Tagfahrlicht kann auch ohne einen Lichtschalter verwendet werden! Dafür brauchst Du lediglich eines unserer speziell entwickelten Zusatzkomponenten. So kannst Du diesen Scheinwerfer einfach in Dein Fahrzeug integrieren.

- MÖGLICHE KOMPONENTEN:**
208-108 DRL CONTROL-BOX CB1
208-200 E-BOX TYP 1, für TFL
 Schaltung per Lichtsensor



HIGHSIDER **FRAME-R1 TYP 4**

HAUPTSCHWEINWERFER

Side mounting

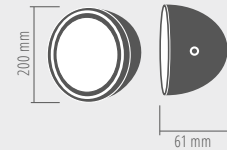

349,95 € UVP | Stück



#223-254

HIGHSIDER **FRAME-R1 TYP 4**

HAUPTSCHWEINWERFER

Bottom mounting

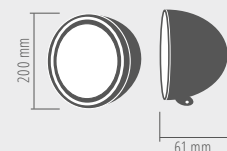

349,95 € UVP | Stück



#223-255



HIGHSIDER **BRITISH STYLE TYP 4**

HAUPTSCHWEINWERFER

Side mounting

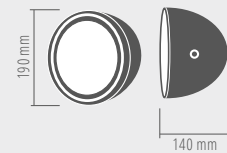

299,95 € UVP | Stück



HIGHSIDER **RENO TYP 4**

HAUPTSCHWEINWERFER

Side mounting

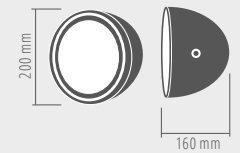

299,95 € UVP | Stück



HIGHSIDER **HD STYLE TYP 4**

HAUPTSCHWEINWERFER

Bottom mounting

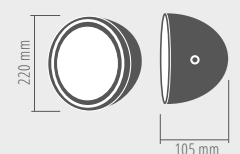

299,95 € UVP | Stück

HIGHSIDER **YUMA 2 TYP 4**

HAUPTSCHWEINWERFER

Bottom mounting

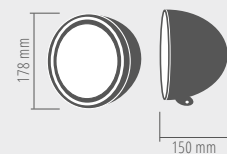

299,95 € UVP | Stück

- **Reflektor:** chromierter Reflektor mit wahlweise schwarzer oder verchromter Blende
- **Lichtfunktionen:** Fernlicht, Abblendlicht und Standlicht
- **Lichtabstrahlung:** asymmetrisch, speziell für den Rechtsverkehr
- **Größe:** 7 Zoll
- **Zulassung:** E-geprüft



HIGHSIDER TYP 3

HAUPTSCHINWERFER

Einsatz

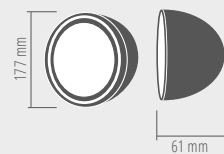

229,95 € UVP | Stück



#226-014



#226-015

ENTDECKE HIER DEN HIGHSIDER LED-HAUPTSCHINWERFEREINSATZ TYP 3

Ein runder, verchromter Scheinwerfer mit eleganter schwarzer oder verchromter Blende. Dieser 7-Zoll-Scheinwerfer bietet Fern-, Abblend- und Standlichtfunktionen, die den Straßenverkehr asymmetrisch erhellen und den Anforderungen für Rechtsverkehr entsprechen. Der chromierte Reflektor verleiht Ihrem Motorrad einen stilvollen Look. Dank der E-Zulassung erfüllt dieser Scheinwerfer europäische Sicherheitsstandards.

Genieße verbesserte Sichtbarkeit und ein modernes Design, das Funktionalität und Ästhetik vereint. Erlebe die Straße in einem neuen Licht mit dem HIGHSIDER LED-Hauptscheinwerfereinsatz TYP 3.



Das Tagfahrlicht kann auch ohne einen Lichtschalter verwendet werden! Dafür brauchst Du lediglich eines unserer speziell entwickelten Zusatzkomponenten. So kannst Du diesen Scheinwerfer einfach in Dein Fahrzeug integrieren.

MÖGLICHE KOMPONENTEN:**208-108** DRL CONTROL-BOX CB1**208-200** E-BOX TYP 1, für TFL

Schaltung per Lichtsensor



HIGHSIDER **FRAME-R1 TYP 3**

HAUPTSCHWEINWERFER
Side mounting

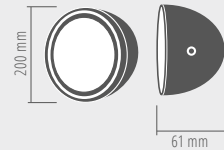

299,95 € UVP | **Stück**



#223-252



#223-147



#223-146

HIGHSIDER **RENO TYP 3**

HAUPTSCHWEINWERFER
Side mounting

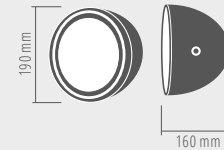

279,95 € UVP | **Stück**



#223-253



#223-149



#223-148

HIGHSIDER **FRAME-R1 TYP 3**

HAUPTSCHWEINWERFER
Bottom mounting

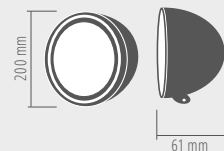

299,95 € UVP | **Stück**

HIGHSIDER **HD STYLE TYP 3**

HAUPTSCHWEINWERFER
Bottom mounting

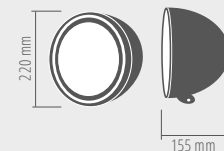

279,95 € UVP | **Stück**



HIGHSIDER YUMA 2 TYP 3

HAUPTSCHINWERFER

Bottom mounting

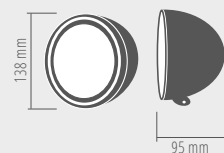

279,95 € UVP | Stück



#223-230



#223-231



**FOR
WHATEVER
YOU RIDE**

- **Reflektor:** rund, Reflektor Technik
- **Lichtfunktionen:** Fernlicht, Abblendlicht und Standlicht
- **Lichtabstrahlung:** asymmetrisch, speziell für den Rechtsverkehr
- **Größe:** 7 Zoll
- **Zulassung:** E-geprüft



HIGHSIDER TYP 2

HAUPTSCHINWERFER

Einsatz

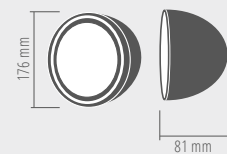

479,95 € UVP | Stück



#226-013



#223-143

HIGHSIDER RENO TYP 2

HAUPTSCHINWERFER

Side mounting

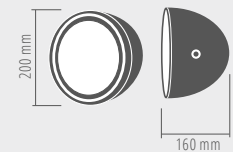

529,95 € UVP | Stück



#223-185

HIGHSIDER HD STYLE TYP 2

HAUPTSCHINWERFER

Bottom mounting

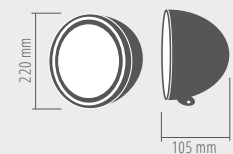

529,95 € UVP | Stück



BRIGHT LIGHT

- **Reflektor:** verchromter Reflektor
- **Lichtfunktionen:** Fernlicht, Abblendlicht, Standlicht
- **Lichtabstrahlung:** symmetrische
- **Größe:** 5¾ Zoll
- **Zulassung:** E-geprüft



HIGHSIDER TYP 5

HAUPTSCHWEINWERFER

Einsatz

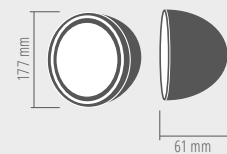

199,95 € UVP | Stück



#226-017

DER HIGHSIDER LED HAUPTSCHWEINWERFEREINSATZ TYP 5 BIETET EINE HERAUSRAGENDE BELEUCHTUNG.

Mit einem verchromten Reflektor und schwarzer Blende präsentiert er sich in einem ansprechenden Design. Sein Durchmesser von 5 3/4 Zoll macht ihn kompakt und vielseitig. Die Lichtfunktionen umfassen Fern-, Abblend-, und Standlicht, wodurch er für die verschiedensten Situationen geeignet ist.

Die E-Zulassung gewährleistet die Konformität mit den europäischen Straßenverkehrsnormen. Diese hochwertige LED-Lichtlösung von HIGHSIDER verbindet Stil mit Funktionalität und sorgt für optimale Sichtbarkeit und Sicherheit bei nächtlichen Fahrten.



HIGHSIDER **FRAME-R2 TYP 5**

HAUPTSCHWEINWERFER
Side mounting

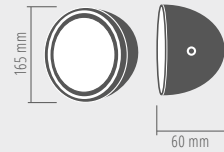

299,95 € UVP | **Stück**



#223-270



#223-215

HIGHSIDER **PECOS TYP 5**

HAUPTSCHWEINWERFER
Side mounting

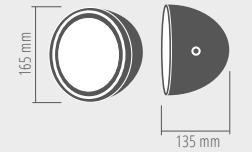

249,95 € UVP | **Stück**

HIGHSIDER **FRAME-R2 TYP 5**

HAUPTSCHWEINWERFER
Bottom mounting

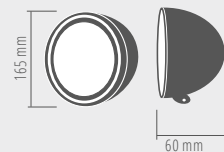

299,95 € UVP | **Stück**



#223-271



#223-217



#223-218

HIGHSIDER **PECOS TYP 5**

HAUPTSCHWEINWERFER
Bottom mounting

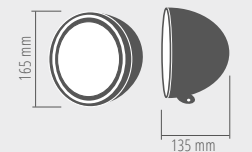

249,95 € UVP | **Stück**



#223-214

#223-213

HIGHSIDER **BATES STYLE TYP 5**

HAUPTSCHINWERFER

Bottom mounting

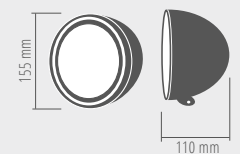

249,95 € UVP | Stück

- **Reflektor:** Reflektor Technik
- **Lichtfunktionen:** Fernlicht, Abblendlicht, Tagfahrlicht (Strich in der Mitte), Standlichtring
- **Lichtabstrahlung:** symmetrische
- **Größe:** 5¼ Zoll
- **Zulassung:** E-geprüft
- **Umschalten vom TFL:** mittels Zusatz Controlboxen zum Beispiel per Lichtsensor



HIGHSIDER TYP 6

HAUPTSCHINWERFER

Einsatz

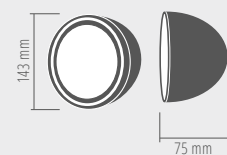

249,95 € UVP | Stück



#226-019

HIGHSIDER LED HAUPTSCHINWERFEREINSATZ TYP 6.

Ein runder, verchromter Reflektor für Motorräder mit E-Prüfzeichen. Dieser Scheinwerfer vereint Fern-, Abblend- und Tagfahrlicht mit einem auffälligen Standlichtring. Das Tagfahrlicht, mittig platziert, verbessert die Sichtbarkeit auch bei Tageslicht, während das Abblendlicht die obere Hälfte erhellt. Wird das Fernlicht aktiviert strahlen beide Hälften.

Die Kabellänge beträgt 400 mm, und der Anschluss an Dein Bike erfolgt über einen 3-Pin-Stecker. Verleihe Deinem Bike mit dem HIGHSIDER Typ 6 einen unverwechselbaren Look.



Das Tagfahrlicht kann auch ohne einen Lichtschalter verwendet werden! Dafür brauchst Du lediglich eines unserer speziell entwickelten Zusatzkomponenten. So kannst Du diesen Scheinwerfer einfach in Dein Fahrzeug integrieren.

MÖGLICHE KOMPONENTEN:

208-108 DRL CONTROL-BOX CB1

208-200 E-BOX TYP 1, für TFL
Schaltung per Lichtsensor



HIGHSIDER PECOS TYP 6

HAUPTSCHWEINWERFER

Side mounting

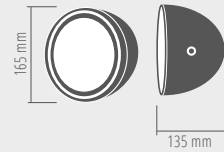

299,95 € UVP | Stück



#223-219

HIGHSIDER PECOS TYP 6

HAUPTSCHWEINWERFER

Bottom mounting

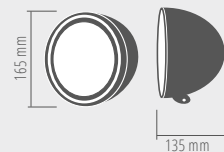

299,95 € UVP | Stück



#223-222



#223-221



- **Reflektor:** hochwertige Linsen Optik
- **Lichtfunktionen:** Fernlicht, Abblendlicht, Standlichtring
- **Lichtabstrahlung:** symmetrisch
- **Größe:** 5 3/4 Zoll
- **Zulassung:** E-geprüft



HIGHSIDER TYP 7

HAUPTSCHINWERFER

Einsatz

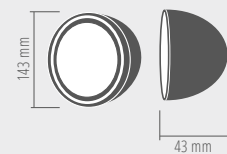

249,95 € UVP | Stück



#226-020



#226-021

ENTDECKE MIT DEM HIGHSIDER LED HAUPTSCHINWERFEREINSATZ TYP 7 DESIGN UND TECHNOLOGIE.

Der runde Reflektor, kompakt mit einem Durchmesser von 5 3/4 Zoll, verleiht Deinem Motorrad eine markante Eleganz in Schwarz oder verchromt. E-geprüft für höchste Sicherheit, bietet er nicht nur ein beeindruckendes Abblend- und Fernlicht, sondern auch einen Standlichtring für optimale Sichtbarkeit.

Mit einem praktischen 3 Pin Stecker und einer flexiblen Kabellänge von 400 mm ist die Installation mühelos. Tauche ein in die Zukunft des Motorradlichts – verleihe Deinem Bike einen unverwechselbaren Stil!



HIGHSIDER **FRAME-R2 TYP 7**

HAUPTSCHWEINWERFER
Side mounting

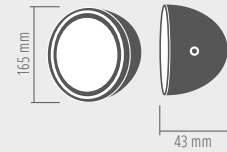

349,95 € UVP | **Stück**



HIGHSIDER **FRAME-R2 TYP 7**

HAUPTSCHWEINWERFER
Bottom mounting

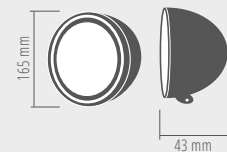

349,95 € UVP | **Stück**



HIGHSIDER **PECOS TYP 7**

HAUPTSCHWEINWERFER
Side mounting

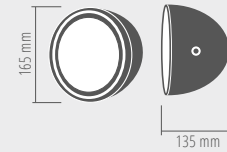

299,95 € UVP | **Stück**

HIGHSIDER **PECOS TYP 7**

HAUPTSCHWEINWERFER
Bottom mounting

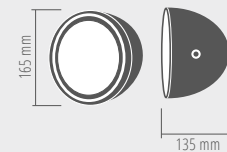

299,95 € UVP | **Stück**



- **Reflektor:** Kombination aus Hochwertiger Linsen Optik & Reflektor Technik
- **Lichtfunktionen:** Fernlicht, Abblendlicht, Standlicht
- **Lichtabstrahlung:** symmetrisch
- **Größe:** 5¾ Zoll
- **Zulassung:** E-geprüft



HIGHSIDER TYP 10

HAUPTSCHINWERFER

Einsatz

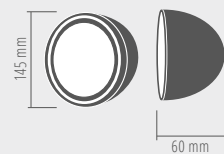

229,95 € UVP | Stück



#226-004

LINSENOPTIK UND FORTSCHRITTLICHE REFLEKTORTECHNIK – VEREINT IM TYP 10.

Dieser runde LED-Scheinwerfer bietet Fern-, Abblend- und Standlichtfunktionen, die sowohl effizient als auch E-geprüft sind, was höchste Sicherheitsstandards garantiert. Mit einem Durchmesser von 5 3/4 Zoll und einer symmetrischen Lichtverteilung sorgt er für eine klare Sicht und optimale Sichtbarkeit im Straßenverkehr. Die hochwertige Verarbeitung und die Einhaltung europäischer Normen machen diesen Scheinwerfereinsatz zu einer verlässlichen Wahl für Motorradfahrer und Fahrzeugliebhaber.



HIGHSIDER **FRAME-R2 TYP 10**

HAUPTSCHWEINWERFER
Side mounting

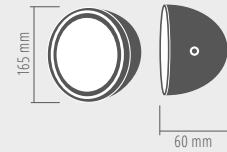

319,95 € UVP | **Stück**



#223-278



#223-248

HIGHSIDER **FRAME-R2 TYP 10**

HAUPTSCHWEINWERFER
Bottom mounting

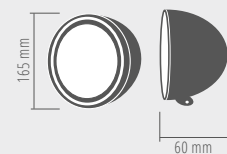

319,95 € UVP | **Stück**



#223-279



#223-249

HIGHSIDER **PECOS TYP 10**

HAUPTSCHWEINWERFER
Side mounting

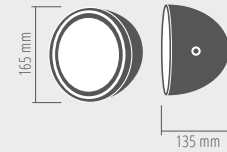

279,95 € UVP | **Stück**



#223-248

HIGHSIDER **PECOS TYP 10**

HAUPTSCHWEINWERFER
Bottom mounting

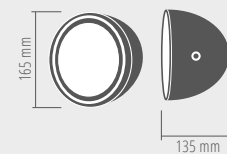

279,95 € UVP | **Stück**



#223-249

- **Reflektor:** runder, verchromter Reflektor
- **Lichtfunktionen:** Fernlicht, Abblendlicht, Standlicht (Light Guide System)
- **Lichtabstrahlung:** asymmetrischer Lichtstrom (für Rechtsverkehr zugelassen)
- **Größe:** 5¼ Zoll
- **Zulassung:** E-geprüft (entspricht gesetzlichen Standards)



HIGHSIDER TYP 10

HAUPTSCHINWERFER

Einsatz

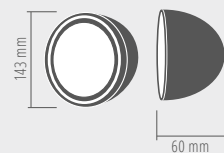

319,95 € UVP | Stück



#226-016

DER JACKSON, VERLEIHT DEINEM BIKE EINEN UNVERWECHSELBAREN STIL.

Mit einem runden, verchromten Reflektor und klarem Glas bietet dieser Scheinwerfereinsatz Fern-, Abblend- und Standlichtfunktionen. Das integrierte Light Guide System präsentiert das Standlicht in der Mitte des Einsatzes. Die asymmetrische Lichtabstrahlung ist speziell für den Rechtsverkehr zugelassen, und die E-Zulassung bestätigt die Einhaltung gesetzlicher Standards. Das auffällige Design und die erstklassige Technologie machen diesen Scheinwerfereinsatz zu einem Highlight für Dein Bike. Gib Deinem Motorrad einen neuen Look und verbessere die Sichtbarkeit auf der Straße.



HIGHSIDER **FRAME-R2 JACKSON**

HAUPTSCHWEINWERFER

Side mounting

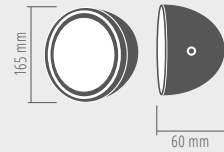

449,95 € UVP | Stück



#223-276



HIGHSIDER **FRAME-R2 JACKSON**

HAUPTSCHWEINWERFER

Bottom mounting

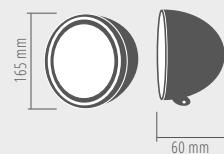

449,95 € UVP | Stück



#223-277



- **Reflektor:** Reflektor Technik
- **Lichtfunktionen:** Fernlicht, Abblendlicht, Standlicht, Tagfahrlicht
- **Lichtabstrahlung:** asymmetrischer Lichtstrom (für Rechtsverkehr zugelassen)
- **Größe:** 5¾ Zoll
- **Zulassung:** E-geprüft
- **Umschalten vom TFL:** mittels Zusatz Controlboxen zum Beispiel per Lichtsensor



HIGHSIDER TYP 12

HAUPTSCHINWERFER

Einsatz

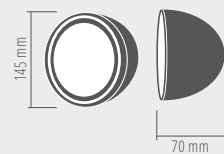

229,95 € UVP | Stück



#226-006

DER HIGHSIDER TYP 12 LED HAUPTSCHINWERFER BEEINDRUCKT MIT SEINEM STILVOLLEN DESIGN –

einer Kombination aus verchromtem Reflektor und schwarzer Blende. Mit einem Durchmesser von 5¾ Zoll bietet er vielfältige Lichtfunktionen, darunter Fernlicht, Abblendlicht, Standlicht und Tagfahrlicht (TFL). Diese moderne Beleuchtungslösung eignet sich ideal für Motorräder und sorgt nicht nur für eine klare Sicht, sondern auch für eine auffällige Ästhetik. Der 3-Pin-Stecker ermöglicht eine einfache Installation. Gönn Dir die Fusion von Funktionalität und Design mit dem Highsider Typ 12 LED Hauptscheinwerfer.



- **Reflektor:** hochwertige Linsen Optik
- **Lichtfunktionen:** Fernlicht, Abblendlicht, Standlichtring
- **Lichtabstrahlung:** asymmetrischer Lichtstrom (für Rechtsverkehr zugelassen)
- **Größe:** 4¾ Zoll
- **Zulassung:** E-geprüft



HIGHSIDER TYP 9

HAUPTSCHINWERFER

Einsatz

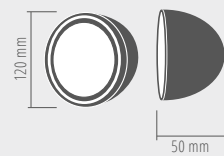

249,95 € UVP | Stück



#226-003

HIGHSIDER LED HAUPTSCHINWERFER TYP 9.

Dieser Scheinwerfer nutzt modernste LED-Technologie, um nicht nur eine leistungsstarke Beleuchtung zu bieten, sondern auch Deinem Fahrzeug mit einem dezenten Design von 4¾ Zoll Durchmesser eine einzigartige Ästhetik zu verleihen. Der integrierte Standlichtring sorgt nicht nur für zusätzliche Sicherheit, sondern unterstreicht auch das innovative Design.

Mit einer unkomplizierten Installation setzt der HIGHSIDER TYP 9 neue Maßstäbe für Motorrad-Enthusiasten, die besonderen Wert auf Stil und fortschrittliche Beleuchtungstechnologie legen. Mit dem HIGHSIDER TYP 9 schaffst Du die perfekte Verbindung von Funktionalität und ästhetischem Anspruch für Dein Motorrad.





HIGHSIDER FLAT TYP 9

HAUPTSCHINWERFER

Bottom mounting

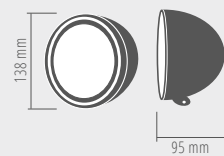

299,95 € UVP | Stück



#223-194

**FOR
WHAT
EVER
YOU
RIDE**

REDUCED TO THE MAX – HIGHSIDER FRAME R1 UND FRAME R2.

CNC Aluminium Haltering zur direkten Montage von LED Scheinwerfereinsätzen.

- hochwertige CNC gefräste Aluminium Halteringe
- fein perlgestrahlte Aluminiumoberfläche, schwarz eloxiert
- direkte Montage der LED Scheinwerfereinsätzen an den Gabelholmen
- extrem flacher Einbau
- bessere Kühlung



HIGHSIDER Frame R1, 7"

Bottom mounting
Art-Nr.: #220-058

HIGHSIDER Frame R2, 5 3/4"

Bottom mounting
Art-Nr.: #220-062

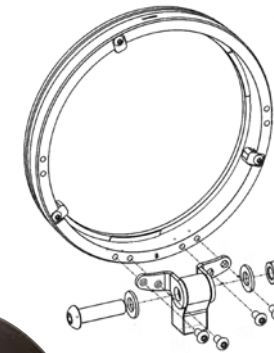

HIGHSIDER Frame R1, 7"

Side mounting
Art-Nr.: #220-057

HIGHSIDER Frame R2, 5 3/4"

Side mounting
Art-Nr.: #220-061

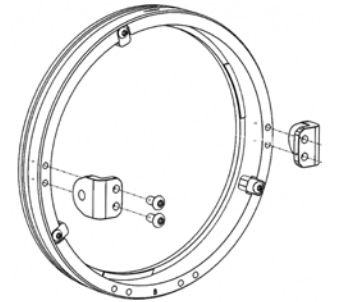

ab 119,95 € UVP | Stück

ULTIMATE

- **Reflektor:** Reflektor Technik
- **Lichtfunktionen:** Fernlicht, Abblendlicht, Standlichtring
- **Lichtabstrahlung:** symmetrische Lichtverteilung für eine gleichmäßige Ausleuchtung
- **Größe:** (B x H x T) 146 x 124 x 73 mm
- **Zulassung:** E-geprüft



Abblendlicht



#223-084

HIGHSIDER ULTIMATE-Z

HAUPTSCHINWERFER

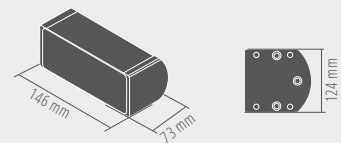

399,95 € UVP | Stück

DER ULTIMATE-Z, DIE INNOVATION EINES VOLLSTÄNDIGEN SCHEINWERFERS, DER NEUE MASSSTÄBE SETZT.

Dieser Scheinwerfer definiert nicht nur die Beleuchtung neu, sondern auch das Design. Mit integriertem Abblend-, Fernlicht und Standlicht bietet der ULTIMATE-Z alles, was Du für ein ultimatives Fahrerlebnis benötigst.

Die ideale Wahl für Streetfighter, Cruiser und Naked-Bikes. Erlebe die Straße in einem neuen Licht mit dem ULTIMATE-Z.



#223-085

DIE NÄCHSTE STUFE DER BELEUCHTUNG IST DER ULTIMATE-WAVE – ER VEREINT TECHNOLOGIE UND DESIGNÄSTHETIK.

Dieser vollständige Scheinwerfer mit integriertem Abblend-, Fernlicht und Standlicht bietet nicht nur herausragende Leistung, sondern auch ein markantes Wellen-Design.

Die klare Formgebung und hochwertigen Materialien machen ihn zur perfekten Ergänzung für Streetfighter, Cruiser und Naked-Bikes. Lass Dein Motorrad im Licht der Innovation erstrahlen.



- **Reflektor:** Reflektor Technik
- **Lichtfunktionen:** Fernlicht, Abblendlicht, Standlichtring
- **Lichtabstrahlung:** symmetrische Lichtverteilung für eine gleichmäßige Ausleuchtung
- **Größe:** (B x H x T) 152 x 121 x 98 mm
- **Zulassung:** E-geprüft



Fernlicht

HIGHSIDER ULTIMATE-WAVE

HAUPTSCHINWERFER

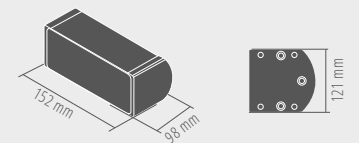

449,95 € UVP | Stück

A close-up, low-angle shot of a motorcycle's front end. The image is dominated by dark, metallic components of the suspension system, including the fork tubes and upper/lower control arms. Two rectangular LED headlights are mounted on the front fork. The background is dark and out of focus, with some purple and blue light flares. The overall aesthetic is rugged and high-tech.

**THE
ULTIMATE
WAVE**

IT'S **YOUR** RIDE

DUAL STREAM

- **Reflektor:** ellipsoidförmiger Reflektor für präzise Lichtlenkung
- **Lichtfunktionen:** Fernlicht, Abblendlicht, Standlicht
- **Lichtabstrahlung:** symmetrische Lichtverteilung für eine gleichmäßige Ausleuchtung der Fahrbahn
- **Größe:** (B x H x T) 67 x 70 x 94 mm
- **Durchmesser Linse:** ca. 45 mm
- **Zulassung:** E-geprüft



#223-454

HIGHSIDER **DUAL-STREAM**

HAUPTSCHINWERFER

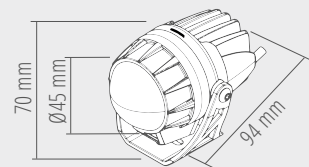
179,95 € UVP | **Stück**

ERLEBE DEN HIGHSIDER DUAL-STREAM LED SCHEINWERFER.

Dieser leistungsstarke All-in-One Ellipsoidscheinwerfer in elegantem Schwarz besticht nicht nur durch seine moderne LED-Technologie mit minimalem Gehäuse, sondern auch durch die innovative Shutter-Technik für einen schnellen Wechsel zwischen Fern- und Abblendlicht.

Maximiere Deine Sicherheit und Stil mit diesem hochwertigen und symmetrisch ausleuchtenden Scheinwerfer.



#223-453

HIGHSIDER **DUAL-STREAM NEXT**

HAUPTSCHINWERFER

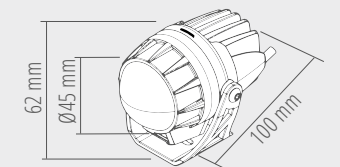
189,95 € UVP | **Stück**

DER HIGHSIDER DUAL-STREAM LED SCHEINWERFER BIETET MIT SEINEM ELLIPSOIDFÖRMIGEN REFLEKTOR PRÄZISE LICHTLENKUNG FÜR OPTIMALE SICHT.

Die symmetrische Lichtverteilung sorgt für gleichmäßige Ausleuchtung der Fahrbahn. Kompakt in der Größe fügt er sich einfach in Dein Fahrzeug ein. Dieser leistungsstarke LED Scheinwerfer, zugelassen für den Straßenverkehr, kombiniert fortschrittliche Technologie mit eleganter Gestaltung und gewährleistet Dir Sicherheit mit Stil.

HIGHSIDER **SATELLITE****ABBLENDSCHEINWERFER**

119,95 € UVP | Stück

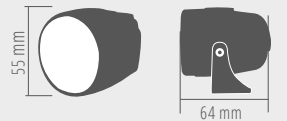

#223-456

HIGHSIDER **SATELLITE****FERNSCHEINWERFER**

119,95 € UVP | Stück



#223-457

**SATELLITE - COMET - FT13**

Unsere Scheinwerfermodule ermöglichen Fahrzeugbesitzern, ihre Fahrzeuge ästhetisch zu optimieren. Durch die unabhängige Positionierung und Anschlussmöglichkeiten von Abblend- und Fernlicht schaffen sie Raum für individuelle Gestaltungen. Die E-Zulassung stellt sicher, dass alle Modifikationen den gesetzlichen Anforderungen entsprechen und legal auf öffentlichen Straßen genutzt werden können. Diese Flexibilität eröffnet eine Vielzahl von kreativen Umbauoptionen, wobei stets die Sicherheit im Straßenverkehr im Mittelpunkt steht.



HIGHSIDER **COMET LOW**

ABBLENDSCHEINWERFER

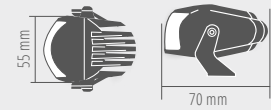

119,95 € UVP | Stück



#223-451



HIGHSIDER **COMET HIGH**

FERNSCHEINWERFER

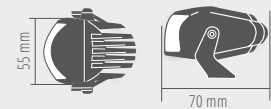

129,95 € UVP | Stück



#223-452



HIGHSIDER **FT13-LOW**

ABBLENDSCHEINWERFER



119,95 € UVP | Stück



#223-464



HIGHSIDER **FT13-HIGH**

FERNSCHEINWERFER



119,95 € UVP | Stück



#223-465



#220-022



Seitliches Langloch zur Verstellung der Leuchte:
Länge: 27,5 mm, Breite: 4 mm
Unteres Langloch zur Verstellung an Klemme:
Länge 23 mm, Breite: 6 mm

HIGHSIDER

SCHEINWERFERSCHUTZ

Für alle FT13, SATELLITE, COMET

(B x H x T) 59,5 x 62 x 62 mm

27,95 € UVP | Stück

ENTDECKE UNSERE HOCHMODERNEN NEBELSCHEINWERFER, DIE ALS ZUSATZSCHEINWERFER FÜR MOTORRÄDER ENTWICKELT WURDEN.

E-geprüft für maximale Sicherheit und Legitimität bieten sie eine perfekte Ergänzung für Adventure Bikes, Custom Bikes und Naked Bikes. Durch ihre modulare Konstruktion lassen sie sich individuell positionieren, um die Ästhetik und Funktionalität Deiner Maschine zu optimieren. Mit verbesserten Sichtverhältnissen sorgen sie nicht nur für mehr Sicherheit, sondern verleihen Deinem Motorrad auch eine einzigartige Persönlichkeit.

Unsere Nebelscheinwerfer setzen auf Qualität, Leistung und Stil, um Deine Fahrerfahrung auf die nächste Stufe zu heben.



#222-464



#222-201



#222-203



#222-200



HIGHSIDER **FT13-FOG**

NEBELSCHEINWERFER

(Ø x T) 50 x 60 mm



94,95 € UVP | **Stück**



#222-464



Optional erhältlich:
Scheinwerferschutz
Art-Nr.: #220-022



#222-203



HIGHSIDER

NEBELSCHEINWERFER

(Ø x T) 72 x 60 mm



99,95 € UVP | **Stück**



HIGHSIDER

NEBELSCHEINWERFER

(Ø x T) 64 x 70 mm



89,95 € UVP | **Stück**



#222-201



#222-200



HIGHSIDER

NEBELSCHEINWERFER

(Ø x T) 72 x 60 mm



99,95 € UVP | **Stück**

MEHR SICHERHEIT UND STIL MIT UNSEREN HOCHWERTIGEN LED-TAGFAHRLICHTERN AUS ALUMINIUM.

Die leistungsstarken LEDs verbessern die Sichtbarkeit von Motorradfahrern, indem sie die Wahrnehmung durch andere Verkehrsteilnehmer deutlich steigern. Mit eleganter Optik und robuster Bauweise bieten unsere Tagfahrlichter nicht nur zusätzliche Sicherheit, sondern verleihen Deinem Motorrad auch eine moderne Ästhetik. E-geprüft und innovativ gestaltet, sind unsere Tagfahrlichter die ideale Wahl für Fahrer, die höchste Standards in Leistung und Design suchen.

HIGHSIDER

TAGFAHRLICHT

± (B x H x T) 145 x 44,8 x 68,5 mm



54,95 € UVP | Stück



#222-500

HIGHSIDER

TAGFAHRLICHT

± (B x H x T) 150 x 45 x 39,3 mm



59,95 € UVP | Stück



#222-501

HIGHSIDER

TAGFAHRLICHT

± (Ø x T) 71,5 x 47,9 mm



54,95 € UVP | Stück



#222-502

Verstellbar 40 - 90mm

HIGHSIDER **EXTEND**

CNC ALU LAMPENHALTER

64,95 € UVP | Set



#220-810

Verstellbar 40 - 90mm

HIGHSIDER **EXTEND**

CNC ALU LAMPENHALTER SET

4 Schellen und 2 Haltern
und Reduzierstreifen.

ab 142,95 € UVP | Set



Set für: 35 - 37 mm, Art-Nr. 220-810402
Set für: 38 - 41 mm, Art-Nr. 220-810404
Set für: 42 - 43 mm, Art-Nr. 220-810408
Set für: 49 - 54 mm, Art-Nr. 220-810418



HIGHSIDER

CNC ALU LAMPENHALTER SET XS

4 Schellen und 2 Haltern und Reduzierstreifen.

ab 113,95 € UVP | **Paar**

Ø 35 – 37 mm
schwarz, Art-Nr. 220-816402
chrom, Art-Nr. 220-817403
Ø 38 – 41 mm
schwarz, Art-Nr. 220-816404
chrom, Art-Nr. 220-817405
Ø 42 – 43 mm
schwarz, Art-Nr. 220-816408
chrom, Art-Nr. 220-817409
Ø 49 – 54 mm
schwarz, Art-Nr. 220-816418
chrom, Art-Nr. 220-817419



HIGHSIDER

CNC ALU SCHEINWERFERHALTER SET KURZ

4 Schellen und 2 Haltern und Reduzierstreifen.

ab 111,95 € UVP | **Paar**

Ø 35 – 37 mm
schwarz, Art-Nr. 220-602
chrom, Art-Nr. 220-603
Ø 38 – 41 mm
schwarz, Art-Nr. 220-604
chrom, Art-Nr. 220-605
Ø 42 – 43 mm
schwarz, Art-Nr. 220-608
chrom, Art-Nr. 220-609
Ø 49, Ø50, Ø52, Ø54 mm
schwarz, Art-Nr. 220-618
chrom, Art-Nr. 220-619



HIGHSIDER **CNC**

STANDROHRSCHELLEN-SET

Aluminium, schwarz oder chrom.
Für verschiedene Standrohrdurchmesser.
Das Set besteht aus 2 Schellen mit Reduzierstreifen.

44,95 € UVP | **Set**



Ø 35 - 37 mm	Schwarz: 207-402	Chrom: 207-403
Ø 38 - 41 mm	Schwarz: 207-404	Chrom: 207-405
Ø 42 - 43 mm	Schwarz: 07-408	Chrom: 207-409
Ø 50 / 52 / 54 mm	Schwarz: 207-418	Chrom: 207-419

HIGHSIDER

CNC ALU SCHEINWERFERHALTER SET LANG

4 Schellen und 2 Haltern und Reduzierstreifen.

ab 113,95 € UVP | **Paar**



Ø 35 – 37 mm
schwarz, Art-Nr. 220-818402
chrom, Art-Nr. 220-819403
Ø 38 – 41 mm
schwarz, Art-Nr. 220-818404
chrom, Art-Nr. 220-819405
Ø 42 – 43 mm
schwarz, Art-Nr. 220-818408
chrom, Art-Nr. 220-819409
Ø 49 mm, Ø 50 mm, Ø 52 mm, Ø 54 mm
schwarz, Art-Nr. 220-818418
chrom, Art-Nr. 220-819419

HIGHSIDER RS2

CNC MULTIFUNKTIONSHALTER

✚ (B x H x T) 38,5 x 17 x 76 mm
 Zur Montage von z. B. SATELLITE Fern- oder Abblendscheinwerfern.
 Mit den HIGHSIDER™ Standrohrschellen (Art.-Nr. 207-40X; nicht im Lieferumfang enthalten) befestigen.

27,95 € UVP | **Stück**



#220-101

HIGHSIDER

CNC LENKERSCHELLE

CNC gefräste Lenkerschelle aus Aluminium, für 7/8 Zoll universal einsetzbar.
 Bei Montage am Sturzbügel lassen sich z. B. Zusatzscheinwerfer befestigen.

14,95 € UVP | **Stück**



#207-360



Typ 1:
 Gabel Breite von 180-220 mm
 Schwarz eloxiert, Art-Nr. 220-220
 Verchromt, Art-Nr. 220-221

Typ 2:
 Gabel Breite von 205-245 mm
 Schwarz eloxiert, Art-Nr. 220-222
 Verchromt, Art-Nr. 220-223

HIGHSIDER

BOTTOM CNC ALU SCHEINWERFERHALTER

Mit unterer Befestigung. Die exakte Breite wird über eine Veränderung des Anbauwinkels am Halter mittels der Standrohrschellen (nicht im Lieferumfang enthalten) eingestellt.

49,95 € UVP | **Stück**



HIGHSIDER **AKRON-FLASH**

BLINKER
Positionslicht | Rücklicht | Kombis



Positionslicht 

 Blinker



Blinker 

 Brems- und Rücklicht

Viele unserer Blinker gibt es auch als BLINKER- / KOMBIS

Wählt Eure Favoriten unter www.highsider.de



HIGHSIDER **LITTLE BRONX**

LED BLINKER

⊕ (B x H x T) 26 x 12 x 15 mm



Auch als: #204-2870 #254-2860

ab 89,95 € UVP | **Paar**



#204-2860



#204-380



HIGHSIDER **BRONX-MX**

LED BLINKER

⊕ (T x Ø) 18 / 15 x 45 mm



Auch als: #204-381 #254-380

ab 89,95 € UVP | **Paar**



HIGHSIDER **AKRON-FLASH**

LED LENKERENDENBLINKER

(B x Ø) 36 x 34,5 mm



Auch als: #203-0060 / -0063

ab 139,95 € UVP | **Paar**



#203-0053



#203-0050

- Blinkwinkel der Leuchtmodule stufenlos um 26° verstellbar
- Hochwertiges CNC-gefrästes Aluminiumgehäuse
 - Einfache Montage mit Klemmsystem
- Universal passend für 7/8, 1 Zoll (Innendurchmesser 12-22 mm)
- Kabellänge von ca. 1000 mm für flexible Verlegung im Lenker
 - Harmonisches Verschwinden der Blinker am Fahrzeug bei Nichtgebrauch
 - Integrierte Verkabelung im Lenker für ein aufgeräumtes Erscheinungsbild



HIGHSIDER **FLIGHT**

LED LENKERENDENBLINKER

(B x Ø) 21,5 x 34,5 mm



99,95 € UVP | **Paar**



#203-001



◀ Anbaubeispiel (Spiegel im Lieferumfang nicht enthalten.)



HIGHSIDER **ESAGANO-RS**

LED BLINKER
⊕ (B x H x T) 44 x 11 x 18 mm



Auch als: #254-363

ab 89,95 € UVP | **Paar**



#204-363



HIGHSIDER **AKRON-X**

LED BLINKER
⊕ (Ø x B) 40 x 45 mm



Auch als: #254-2790 / -2792

ab 79,95 € UVP | **Paar**



#204-2792

#204-2790



ENTERPRISE-EP1 SERIE

XXX,XX € UVP/ Paar



#204-1900



HIGHSIDER **ENTERPRISE-EP1**

LED BLINKER

± (B x T x Ø) 48 x 34 x 30 mm



Auch als:  #254-1900

ab 99,95 € UVP | **Paar**



HIGHSIDER CLASSIC-X1

LED BLINKER

⊕ (B x T x Ø) 47 x 41 x 37 mm



Auch als: ● #254-277 / -278

ab 79,95 € UVP | Paar



#204-277

#204-278



HIGHSIDER ROCKET CLASSIC

LED BLINKER

⊕ (B x T x Ø) 67 x 70 x 45 mm



Auch als: ● #204-344 ● #254-342
● #204-345 ● #254-343

ab 134,95 € UVP | Paar



#204-342

#204-343



HIGHSIDER SURFACE

LED BLINKER

⊕ (B x H x T) 42 x 13 x 20 mm



59,95 € UVP | Paar



#204-182



HIGHSIDER APOLLO CLASSIC

LED BLINKER

⊕ (B x T x Ø) 39 x 21,5 x 22 mm



Auch als: ● #204-178 / -179 ● #254-176 / -177

ab 109,95 € UVP | Paar



#204-176



#204-177



HIGHSIDER **ROCKET**

LED BLINKER

⊕ (T x Ø) 14 x 45 mm



Auch als: #204-341 #254-340

ab 89,95 € UVP | **Paar**



#204-340

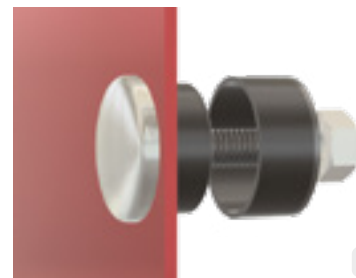

versenkt montiert

Montagebeispiel ROCKET / APOLLO

Montagebeispiel ROCKET / APOLLO



#204-170

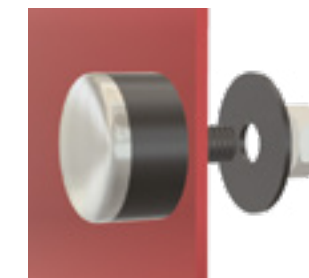

auflegend montiert



HIGHSIDER **APOLLO**

LED BLINKER

⊕ (T x Ø) 13 x 22 mm



Auch als: #204-172 #254-170

ab 84,95 € UVP | **Paar**



HIGHSIDER **ROCKET BULLET**

LED BLINKER

(B x T x Ø) 65 x 64 x 45 mm



Auch als: #204-348 / -349 #254-346 / -347

ab 134,95 € UVP | **Paar**



HIGHSIDER **MICRO BULLET**

LED BLINKER

(B x Ø) 75 x 27 mm



49,95 € UVP | **Paar**



#204-346



#204-347



#203-119

#203-118



HIGHSIDER **APOLLO BULLET**

LED BLINKER

(T x Ø) 40 x 22 mm



Auch als: #204-173 #254-171

ab 129,95 € UVP | **Paar**



#204-171



HIGHSIDER **PROTON ONE**

LED BLINKER

⊕ (Ø x H x T) 11 x 20 x 24 mm



Auch als: ∞ #204-536 ∞ #204-537

● #254-535

ab 64,95 € UVP | **Paar**



#204-535

HIGHSIDER **PROTON TWO**

LED BLINKER

⊕ (Ø x H x T) 11 x 20 x 16 mm



Auch als: ∞ #204-541 ∞ #204-542

● #254-540

ab 84,95 € UVP | **Paar**



#204-540



#204-545

HIGHSIDER **PROTON THREE**

LED BLINKER

⊕ (B x H x T) 12 x 12 x 22 mm



Auch als: ∞ #204-546 ∞ #204-547

● #254-545 ● #255-545

ab 34,95 € UVP | **Paar**



#204-530

HIGHSIDER **PROTON MODUL**

LED BLINKER

⊕ (Ø x H x T) 11 x 13 x 13 mm



Auch als: ∞ #204-531 ∞ #204-532

● #254-530 ● #255-530

ab 39,95 € UVP | **Paar**



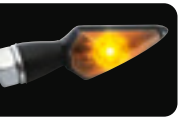

HIGHSIDER **STREAM**

LED BLINKER

(B x H x T) 39 x 20 x 18 mm



74,95 € UVP | **Paar**



#204-030



Montagebeispiel



#204-116



HIGHSIDER **FLIGHT**

LED BLINKER

(B x H x T) 41 x 16,5 x 19 mm



84,95 € UVP | **Paar**



#203-002

Optional erhältlich:
Stielverlängerung
Art-Nr.: 207-013

Abdeckhülsen
Art-Nr.: 207-130



Montagebeispiel



#204-114



HIGHSIDER **TYP 1**

LED BLINKER

Zur Montage am Spiegelarm.
 (B x H x T) 24 x 13,6 x 14 mm



79,95 € UVP | **Paar**

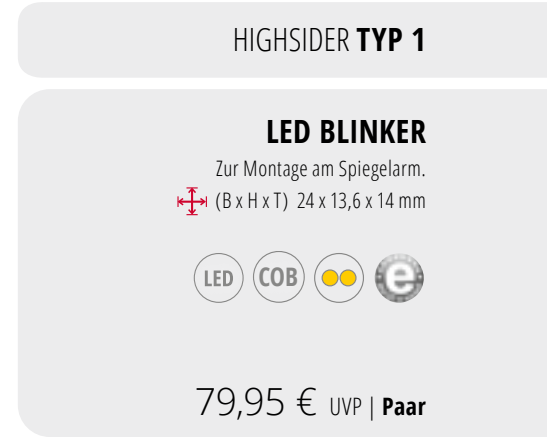

HIGHSIDER **TYP 2**

LED BLINKER

Zur Montage am Spiegelarm.
 (B x H x T) 43 x 14,6 x 16 mm



79,95 € UVP | **Paar**

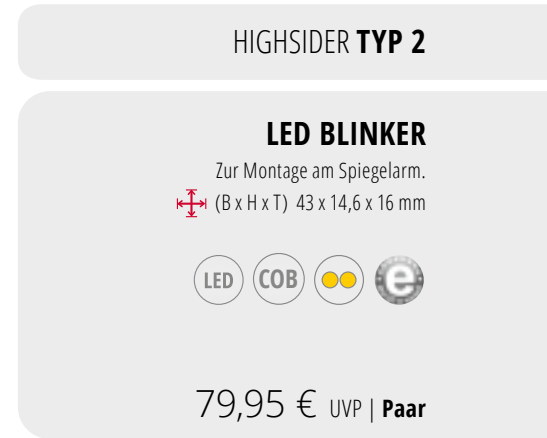



HIGHSIDER CONERO

LED BLINKER

(B x H x T) 45 x 15 x 15 mm



Auch als: #254-033

ab 99,95 € UVP | Paar



HIGHSIDER CONERO

BLACK EDITION LED BLINKER

schwarz perlgestraht seidenmatt

(B x H x T) 45 x 15 x 15 mm



Auch als: #254-034

ab 99,95 € UVP | Paar



#204-033



#204-034



FOR
WHATEVER
YOU RIDE





HIGHSIDER **SONIC-X1**

LED BLINKER

⊕ (B x H x T) 44 x 13 x 15,5 mm



Auch als: #254-270

ab 59,95 € UVP | **Paar**



#204-270



HIGHSIDER **SONIC-X2**

LED BLINKER

⊕ (B x H x T) 32 x 11 x 14 mm



59,95 € UVP | **Paar**

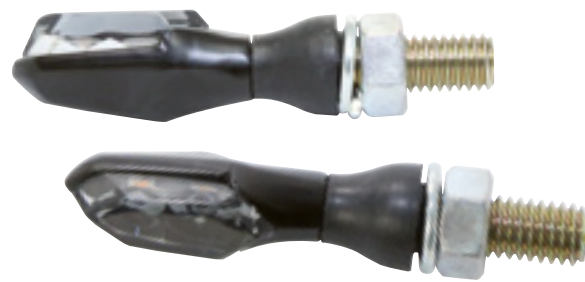

#204-272



HIGHSIDER **STRIPE**

LED BLINKER

⊕ (B x H x T) 53,5 x 7 x 15 mm



Auch als: #255-023 /-025

ab 39,95 € UVP | **Paar**



#204-099



#204-100



HIGHSIDER **BLAZE**

LED BLINKER

⊕ (B x H x T) 39,5 x 19,5 x 19 mm



Auch als: #254-300

ab 79,95 € UVP | **Paar**



#204-300



HIGHSIDER **EPSO-PRO**

LED BLINKER

(B x H x T) 14,2 x 7,4 x 10,7mm



Auch als: #204-631 #254-630

ab 34,95 € UVP | **Paar**



#204-630

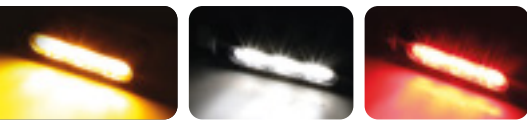

HIGHSIDER **STAR-MX 1 PRO**

LED BLINKER

(B x H x T) 38 x 8 x 12 mm



Auch als: #204-292 #254-290

ab 37,95 € UVP | **Paar**



#204-290

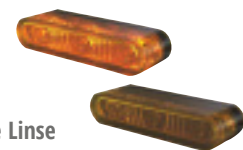

gelbe Linse
#204-294

Einbau horizontal
und vertikal möglich.
Zum Einlaminiieren
oder zum Einkleben.

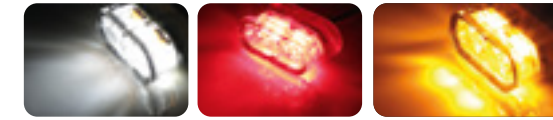

HIGHSIDER **Little STAR-MX PRO**

LED BLINKER

(B x H x T) 20 x 8,5 x 11 mm



Auch als: #204-334 #254-333

ab 36,95 € UVP | **Paar**



#204-333



HIGHSIDER

BLINKERVERLÄNGERUNG

Blinkerverlängerung 27 mm für Blinker mit M8 Gewinde.

Durchmesser Hülse: 14 mm
Länge Hülse: 27 mm
Gewinde: M8 x 1.25, 21 mm

24,95 € UVP | **Paar**

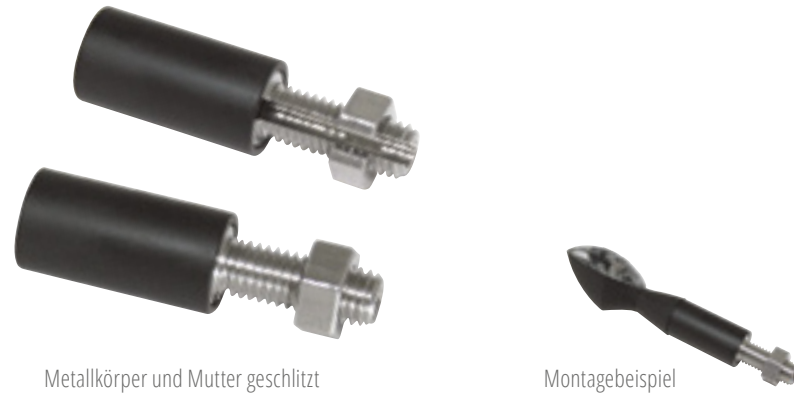

Metallkörper und Mutter geschlitz

Montagebeispiel

#207-013

HIGHSIDER

BLINKERVERLÄNGERUNG

Blinkerverlängerung 30 mm für z. B. PICCO + DROP Blinker.

Gewinde: M8 x 1.25, M6 x 1.25

15,95 € UVP | **Paar**



#207-011

HIGHSIDER

CNC GEFRÄSTES ALUMINIUM BLINKERHALTERSET

Für Blinker mit M8 Gewindebolzen, verschiedene Standrohr-Durchmesser. 2 Schellen, 2 Haltern und Reduzierstreifen.

ab 24,95 € UVP | **Paar**



Durchmesser & Farbe	Art.-Nr.
35 – 37 mm, schwarz	220-215402
35 – 37 mm, verchromt	220-216403
38 – 41 mm, schwarz	220-215404
38 – 41 mm, chrom	220-216405
42 – 43 mm, schwarz	220-215408
42 – 43 mm, chrom	220-216409
49 + 50 + 52 + 54 mm, schwarz	220-215418
49 + 50 + 52 + 54 mm, chrom	220-216419

#220-215

#220-216

Montagebeispiel



#220-236

HIGHSIDER

UNIVERSAL BLINKERADAPTER (VORNE)

Für Harley Davidson XL-Modelle ab 2001. Zur Montage an der Original-Lenkerarmatur mit Kugelkopfaufnahme. Zur Aufnahme von Zubehörblinker mit M8 Gewinde.

19,95 € UVP | **Paar**

AUF DER SUCHE NACH MONTAGEPLATTEN UND ADAPTERKABELN? PROBIERE UNSEREN BIKEFINDER!

Mit unserem Bikefinder auf www.highsider.de findest du passendes Zubehör für dein Motorrad. Scann den QR-Code und probier' es doch einfach aus!

WWW.HIGHSIDER.DE



BIKEFINDER





HIGHSIDER

ALUMINIUM DISTANZHÜLSE

Alu Distanzhülse, konisch, für Blinker mit M8 Gewinde.

12,95 € UVP | Paar



#207-120

#207-121



#207-130



Montagebeispiel

HIGHSIDER

ABDECKHÜLSEN

Abdeckhülsen aus Kunststoff für Blinker mit M8 Gewinde.
4 Stück

5,95 € UVP | Set

HIGHSIDER

ERSATZTEILE

für CNC Aluminium Blinkerhalter Set.

24,95 € UVP | Paar



#220-215

#220-216



Stärke: 1 mm,
Befestigungsloch Aufnahme: Ø 5 mm
Befestigungsloch Blinker: Ø 8 mm

#207-122



Montagebeispiel

HIGHSIDER

CNC BLINKERHALTER

⊕ (B x H) 42 mm x 15 mm

Halter zur Montage von Blinkern an Standrohrschellen Art-Nr. 207-40X (nicht im Lieferumfang enthalten). CNC gefrästes Alu, universal einsetzbar, schwarz eloxiert.

12,95 € UVP | Paar

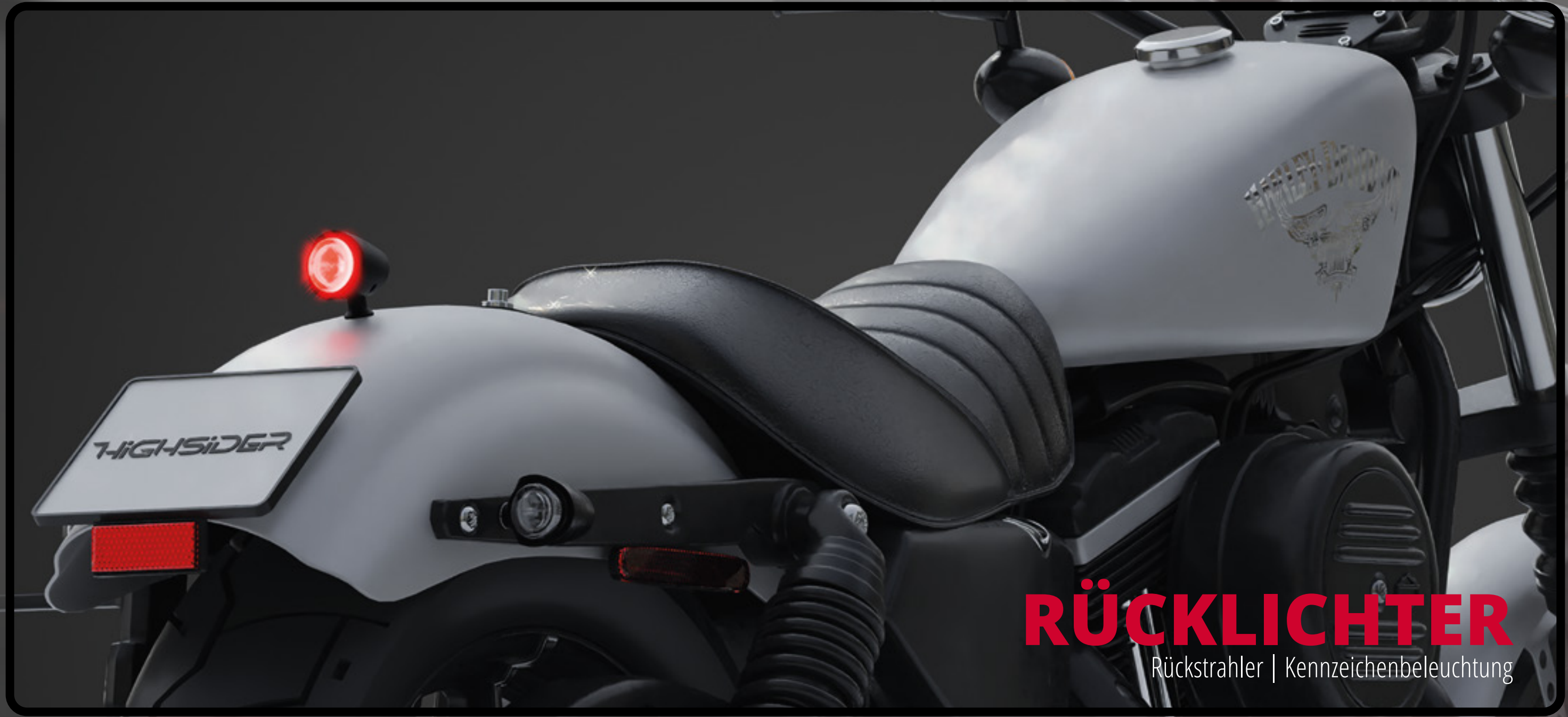

RÜCKLICHTER

Rückstrahler | Kennzeichenbeleuchtung



Wir haben auch passende Adapterkabel.

HIGHSIDER **AKRON-X**

LED Rücklicht

inklusive Bremslicht

⊕ (B x T x Ø) 45 x 47 x 39 mm



69,95 € UVP | Stück



#255-279

Stielwinkel verstellbar



Leichte Montage an unsere HIGHSIDER Kennzeichenhalter.

#255-097

Wir haben auch passende Adapterkabel.



HIGHSIDER **SPLIT-V**

LED Rücklicht

Inklusive Bremslicht und integrierter Kennzeichenleuchte.

⊕ (B x H x T) 41,5 x 20 x 35 mm

Optional: Kennzeichenhalter #280-952



59,95 € UVP | Stück



Wir haben auch passende Adapterkabel.



HIGHSIDER **SPLIT-RS**

LED Rücklicht

Inklusive Bremslicht und integrierter Kennzeichenleuchte.

⊕ (B x H x T) 24 x 13 x 33,6 mm



54,95 € UVP | Stück



Leichte Montage an unsere HIGHSIDER Kennzeichenhalter.

#255-098



Wir haben auch passende Adapterkabel.

HIGHSIDER **ROCKET CLASSIC**

LED Rücklicht

inklusive Bremslicht

⊕ (B x T x Ø) 57 x 70 x 45 mm



89,95 € UVP | Stück



#255-342



#255-343



HIGHSIDER **ORGANIC**

LED Rücklicht

inklusive Bremslicht

⊕ (B x H x T) 44 x 12 x 23 mm



34,95 € UVP | **Stück**

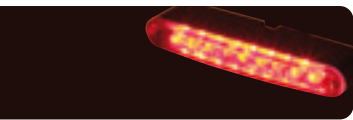

HIGHSIDER **STRIPE**

LED Rücklicht

inklusive Bremslicht

⊕ (B x H x T) 53,5 x 7 x 15 mm



24,95 € UVP | **Stück**



#255-181



#255-200



#255-201



#255-023
getöntes Glas



#255-025
transparentes
Glas



#255-024
rotes Glas

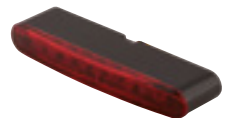

#255-168



#255-167

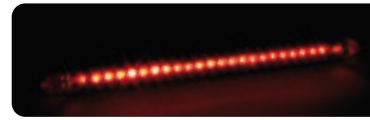

HIGHSIDER **STRING**

LED RÜCKLICHT

inklusive Bremslicht

⊕ (B x H x T) 126 x 9 x 10,5 mm



36,95 € UVP | **Stück**

HIGHSIDER **CONERO T2**

LED RÜCKLICHT

inklusive Bremslicht

⊕ (B x H x T) 45 x 11 x 12 mm



39,95 € UVP | **Stück**



HIGHSIDER **CONERO T1**

LED Rücklicht

inklusive Bremslicht

⊕ (B x ø x T) 32 x 15 x 24,5 mm



39,95 € UVP | Stück



#255-164



#255-163

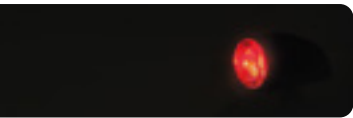

HIGHSIDER **PROTON THREE**

LED Rücklicht

inklusive Bremslicht

⊕ (B x H x T) 12 x 12 x 22 mm



49,95 € UVP | Stück



#255-545



#255-140H



#255-141



#255-140



#255-142

HIGHSIDER **METALLGEHÄUSE**

FÜR LITTLE NUMBER 1

29,95 € UVP | Stück

HIGHSIDER **LITTLE NUMBER 1**

LED RÜCKLICHT

inklusive Bremslicht

⊕ (B x H x T) 81 x 23 x 29 mm



ab 29,95 € UVP | Stück

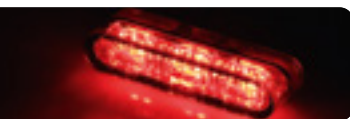

HIGHSIDER **STAR-MX 1 PRO**

LED Rücklicht

inklusive Bremslicht

⊕ (B x H x T) 38 x 8 x 12 mm



Auch als: #204-292 #254-290

#204-294

ab 29,95 € UVP | **Stück**

#255-290



#255-291



HIGHSIDER **Little STAR-MX PRO**

LED RÜCKLICHT

inklusive Bremslicht

⊕ (B x H x T) 20 x 8,5 x 11 mm



Auch als: #204-334 #254-333

#204-333

ab 24,95 € UVP | **Stück**

#255-333



#255-334



HIGHSIDER **ROCKET**

LED Rücklicht

inklusive Bremslicht

⊕ (T x Ø) 14 x 45 mm



Auch als: #204-341 #254-340

#204-340

ab 59,95 € UVP | **Stück**

#255-340



#255-530



HIGHSIDER **PROTON MODUL**

LED RÜCKLICHT

inklusive Bremslicht

⊕ (Ø x H x T) 11 x 13 x 13 mm



Auch als: #204-531 #204-532

#254-530 #204-530

ab 34,95 € UVP | **Stück**

HIGHSIDER **SPLIT-XL SMD**

KENNZEICHENBELEUCHTUNG

 (B x H x T) 40 x 10 x 18 mm
Lochabstand: ca. 30 mm



29,95 € UVP | **Stück**

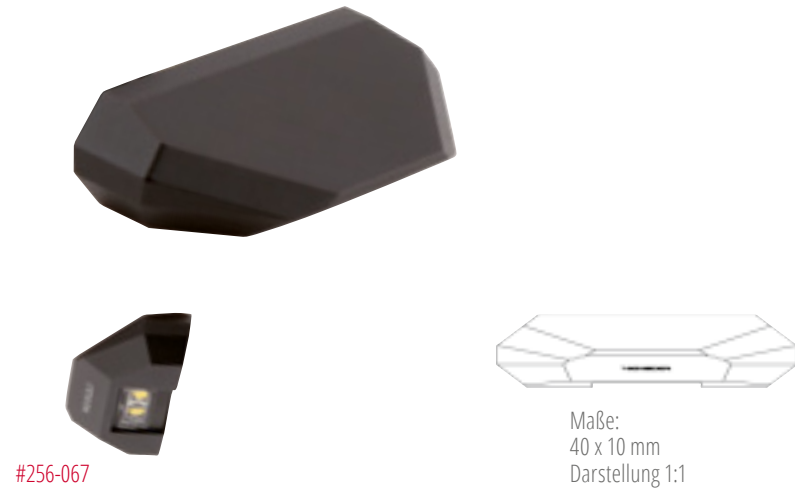

#256-067

Maße:
40 x 10 mm
Darstellung 1:1

HIGHSIDER **SMD**

KENNZEICHENBELEUCHTUNG

Selbstklebend.
 (B x H x T) 16 x 6,5 x 10 mm



14,95 € UVP | **Stück**



#256-065



HIGHSIDER **SPLIT-S SMD**

KENNZEICHENBELEUCHTUNG

 (B x H x T) 23,5 x 10 x 22 mm
Lochabstand: ca. 13 mm



27,95 € UVP | **Stück**



Maße:
10 x 22mm
Darstellung 1:1



#256-066



ELEKTRIK

Schalter | Taster | Adapterkabel

HIGHSIDER TASTER (M12)

Universal Taster, Vibrationen und Spritzwasser geschützt (IP65). Ergonomische Druckpunkt gibt Rückmeldung bei der Bedienung.

Ø 17,5 mm
Gesamtlänge: 22,7 mm,
Einbaulänge: 15,5 mm
Einbaudurchmesser: 12 mm.

9,95 € UVP | **Stück**



#240-081



#240-080

HIGHSIDER CNC TASTERSCHALTER**MIT 2 TASTERN**

⊕ (B x H x Taster-Ø) 12 x 40 x 4,5 mm

Universal Schalter mit zwei Tastern, CNC gefräst. Für 7/8 und 1 Zoll Lenker. Zur Ansteuerung von Lastrelais, Umschaltung diverser Modi an Tachos, etc.

Gummi: 75 mm x 0,3 mm,
Kabellänge: 570 mm, M3 x 12 mm

49,95 € UVP | **Stück**

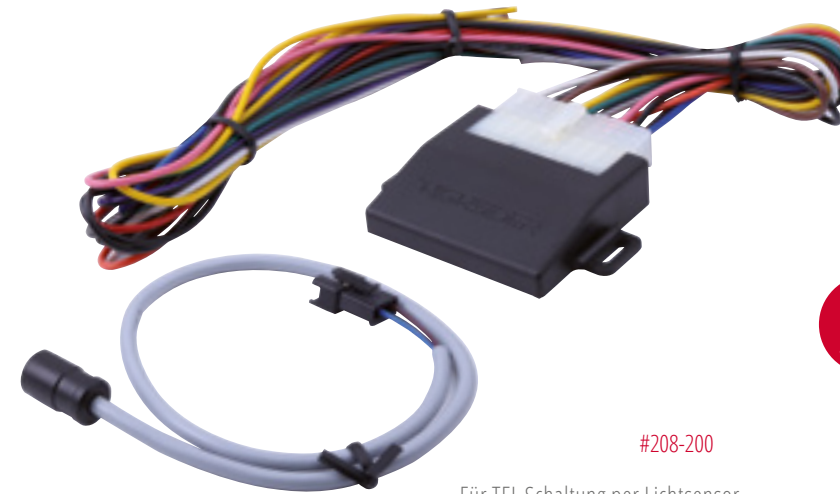

#240-070

Tagfahrlicht Schaltung per Lichtsensor

#208-200

Für TFL Schaltung per Lichtsensor.
Zum automatischen Schalten zwischen Tagfahrlicht und Abblendlicht.
Die HIGHSIDER PW E-BOX TYP 1 erkennt, wenn es dunkel oder hell wird und schaltet automatisch das Abblendlicht an und gleichzeitig das Tagfahrlicht aus (oder umgekehrt). Zusätzlich ausgestattet (optional schaltbar) ist die sogenannte „Coming Home“-Funktion. Diese ermöglicht es, das Tagfahrlicht nach Abschalten des Motorrades bei Dunkelheit für weitere 30 Sek. leuchten zu lassen. Es wird kein Schalter benötigt.

**HIGHSIDER TYP 1 E-BOX**

⊕ (B x H x L) 16 x 56,5 x 48 mm,
Gewicht: 0,046 Kg, Lichtsensor: 600 mm
Befestigungsglaschen: 3 mm x 11 mm
(Langloch), Kabellänge: 400 mm

99,95 € UVP | **Stück**





Tagfahrlicht Schaltung
per Taster

HIGHSIDER DRL TOUCH E-BOX



(B x H x L) 56,5 x 16 x 48 mm

89,95 € UVP | Stück



#208-201

Für TFL Schaltung per Taster. Mithilfe eines Tasters (nicht im Lieferumfang enthalten) wird das Abblendlicht an und gleichzeitig das Tagfahrlicht ausgeschaltet (oder umgekehrt). Da der Taster nur ein Steuersignal ist, kann hierfür ein beliebiger Taster verwendet werden. Es wird kein nennenswerter Strom durch den Taster geleitet.

HIGHSIDER CONTROL- BOX CB4

für 2in1 Blinker

(B x H x L) 56,5 x 16 x 48 mm

59,95 € UVP | Stück



#208-112

1. Wandelt OEM 2 Pin Stecker-Signal um
2. Splittet Signal in eigenes Blinker- und Positionlichtsignal
3. Verhindert permanent Gelb-Leuchten der Blinker
4. Positionlicht schaltet während des Blinkvorgangs ab und anschließend wieder an
5. Optionale „Coming Home“-Funktion:
 - a. Positionlicht leuchtet nach Verlassen des Motorrads für begrenzte Zeit nach
 - b. Schaltet sich automatisch nach ca. 30 Sek. ab



Tagfahrlicht Schaltung
per Schalter

HIGHSIDER CB1 DRL CONTROL-BOX



(B x H x L) 28 x 14 x 48 mm

17,95 € UVP | Stück



#208-108

Für TFL Schaltung per Schalter. Mithilfe eines Schalters (nicht im Lieferumfang enthalten) wird das Abblendlicht an und gleichzeitig das Tagfahrlicht ausgeschaltet (oder umgekehrt). Über den Schalter wird das Abblendlicht angeschlossen! Somit muss der Schalter so ausgelegt sein, dass er den Stromverbrauch des Abblendlichtes dauerhaft aushalten kann.



HIGHSIDER

CAN-BUS WIDERSTAND CBW1

Geeignet für die meisten Fahrzeuge mit einem CAN-BUS-System. Der Widerstand CBW1 liefert die erforderliche elektrische Last für Ihr Fahrzeug, die bei korrekter Einstellung der DIP-Schalter nicht zu einer Fehlermeldung im Cockpit mit zusätzlichen Blinkern führt. Darüber hinaus ist die Zuverlässigkeit gewährleistet. Dies bedeutet: Wenn die Zubehöranzeigen aufgrund eines elektronischen Defekts ausfallen, wird sofort eine Fehlermeldung im Cockpit angezeigt. Dieser Teil wurde speziell für BMW Modelle und Harley Davidson Modelle entwickelt.

29,95 € UVP | Stück

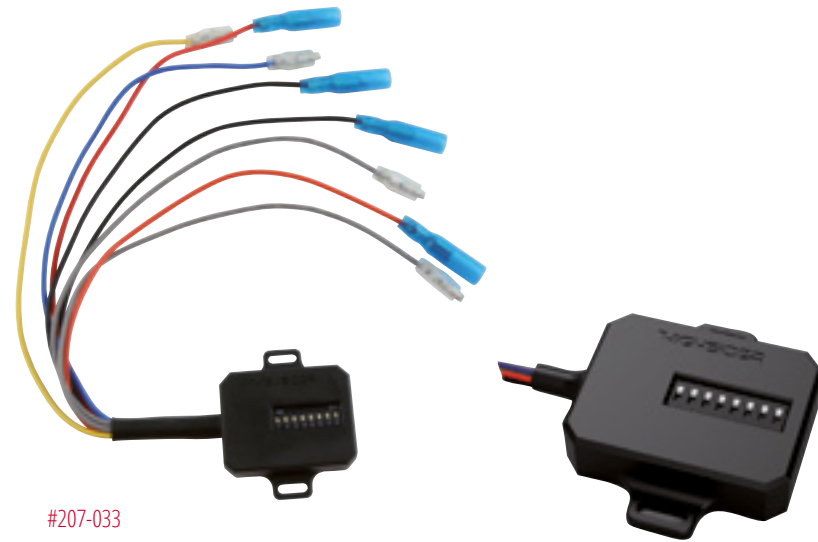

#207-033

HIGHSIDER

PL CONTROL-BOX CB2

Die Box schaltet das Positionslicht während des Blinkvorganges ab und geht erst nach dem Blinkvorgang wieder an, somit wird das Blinksignal noch besser wahrgenommen im Straßenverkehr

24,95 € UVP | Stück



#208-109

HIGHSIDER

ELEKTRONISCHES ZWEI KANAL RELAIS 6V-14V

Das speziell für Indian entwickelte Modul ist optimal für Masse-gesteuerte Blinker geeignet. Durch die Umwandlung von Minus zu Plus ermöglicht es die uneingeschränkte Nutzung von Blinkern und Beleuchtungskombinationen.

29,95 € UVP | Stück

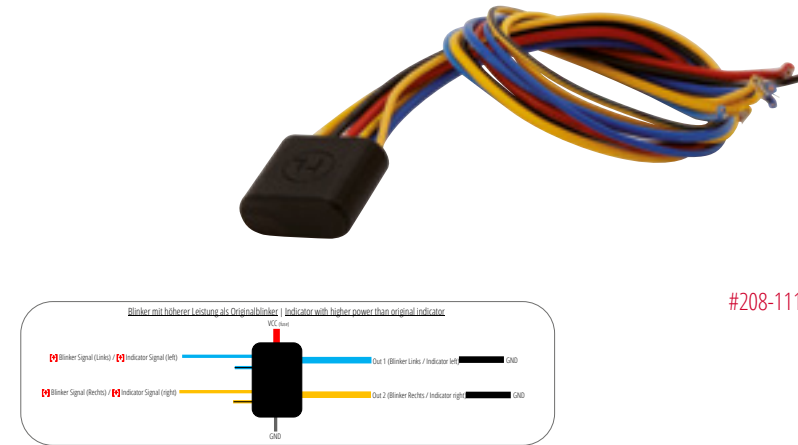

#208-111



AUF DER SUCHE NACH MONTAGEPLATTEN UND ADAPTERKABELN? PROBIERE UNSEREN BIKEFINDER!

Mit unserem Bikefinder auf www.highsider.de findest du passendes Zubehör für dein Motorrad. Scann den QR-Code und probier' es doch einfach aus!

WWW.HIGHSIDER.DE



BIKEFINDER



HIGHSIDER PW-NANO 8V-18V

DIGITALES BLINKRELAIS

Extrem kleiner lastunabhängiger digitaler Blinkgeber, ideal für LED-Blinker Umbauten oder für herkömmliche 10 Watt oder 21 Watt Glühlampen-Blinker. Passt in fast alle Lenkrohre oder Rahmen.

24,95 € UVP | Stück

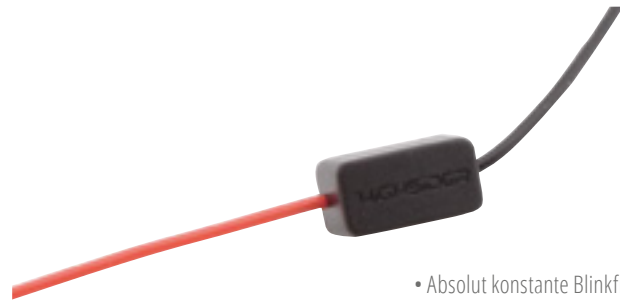

#208-014

- Absolut konstante Blinkfrequenz
- Geeignet für alle Blinker von 1,5 bis 21 Watt
- Lastbereich 0,1 - 42 Watt
- Versorgungsspannung 8-18 Volt
- Einfacher Anschluss über 2 Leitungen
- Wasserdicht und vibrationsfest vergossen
- Abmessungen (LxBxH): 15 x 5 x 6 mm

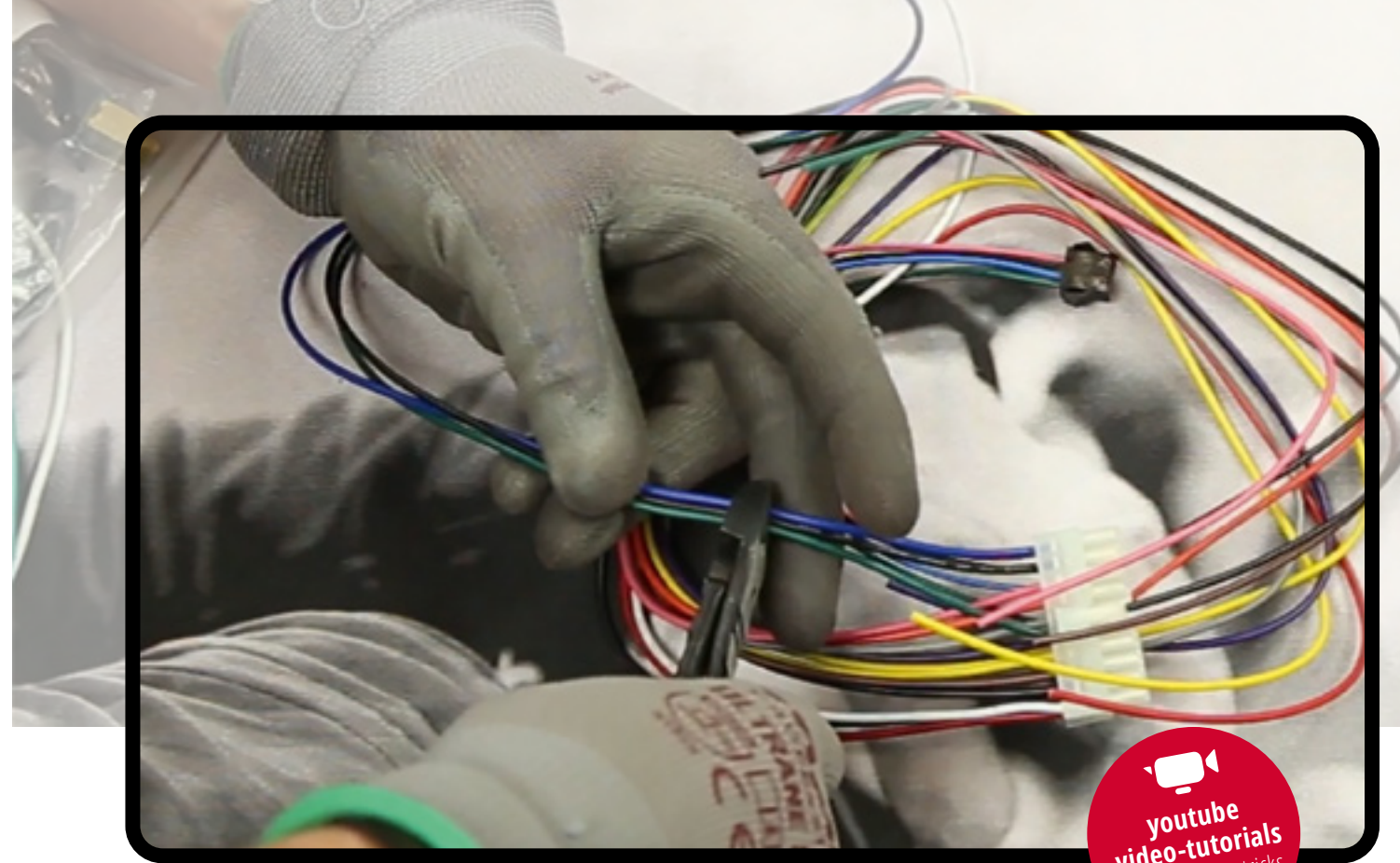

HIGHSIDER

RÜCKLICHT-BLINKER ADAPTERKABEL

Für Triumph 1200 Thruxton, 16

9,95 € UVP | Stück



#396-044

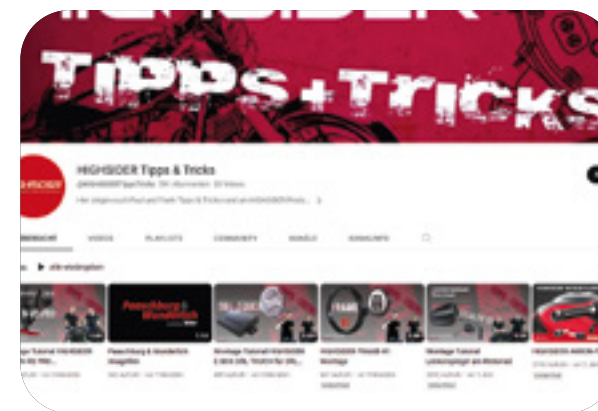

Auf unserem YouTube-Kanal findest Du viele weitere Videos rund um unsere HIGHSIDER Produkte und deren Montage.





SPIEGEL
Lenkerendenspiegel | Zubehör



verstellbarer Stiel

HIGHSIDER CONERO Serie.

HIGHSIDER CONERO

LENKERENDENSPIEGEL

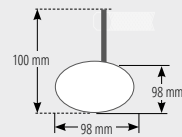

64,95 € UVP | Stück



#301-039

**FÜR ALLE KURZEN
LENKERENDENSPIEGEL GILT:**

- Flexibel montierbar
- Von maximaler Unsichtbarkeit, bis hin zur optimalen Sicht, ist alles je nach Montage möglich
- Links- und rechtsverwendbar
- Direktmontage auf Lenkern von 3/8 Zoll (22 mm) oder 1 Zoll
- Durch optionales Lenkerende kann die Optik noch individualisiert werden

CONERO SERIE



CONERO

BLACK EDITION

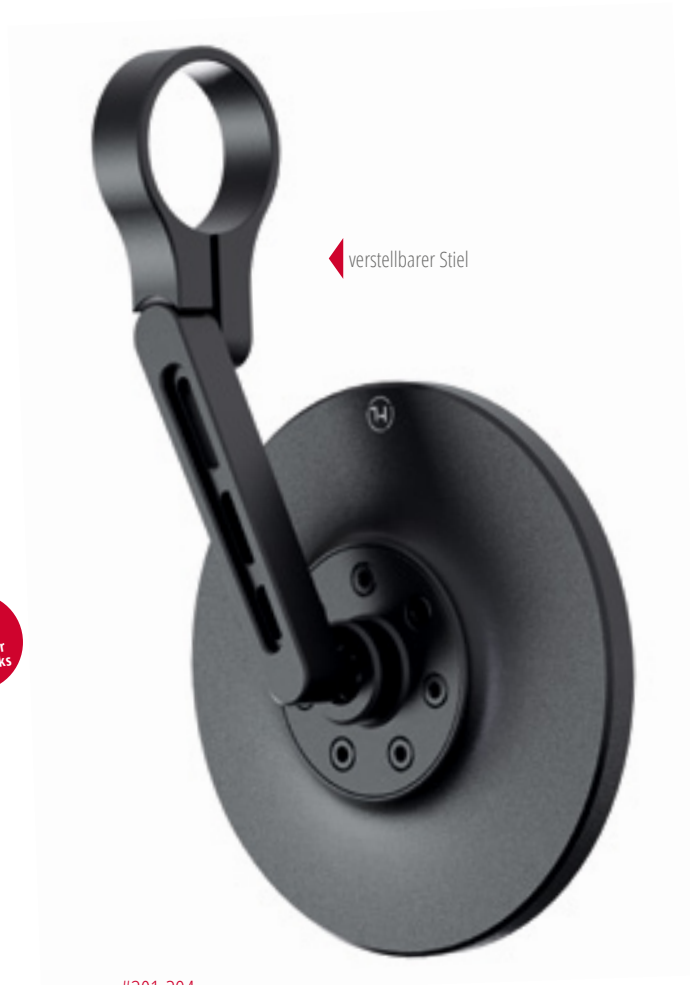

#301-294

HIGHSIDER **CONERO 2**

BLACK EDITION
LENKERENDENSPIEGEL
kurz

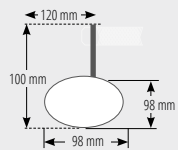

64,95 € UVP | Stück





◀ verstellbarer Stiel

#301-5230

HIGHSIDER EP1 Serie.

HIGHSIDER ENTERPRISE-EP1

LENKERENDENSPIEGEL

kurz

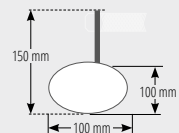

74,95 € UVP | Stück



#301-5231



#301-5232



OUR
SPACE
SERIES

HIGHSIDER
ENTERPRISE-EP1

HIGHSIDER **VICTORY-BLAST**

LENKERENDENSPIEGEL
kurz

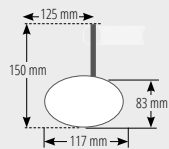

64,95 € UVP | **Stück**



#301-129



#301-029

HIGHSIDER **VICTORY**

LENKERENDENSPIEGEL
kurz

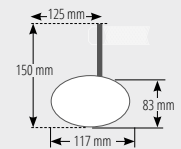

64,95 € UVP | **Stück**

HIGHSIDER ESAGANO Serie

HIGHSIDER **ESAGANO-RS**

LENKERENDENSPIEGEL

kurz

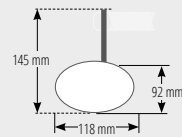

64,95 € UVP | Stück



#301-364



#301-378



#301-785

HIGHSIDER **FERRARA 2**

LENKERENDENSPIEGEL

kurz

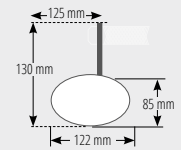

54,95 € UVP | Stück



verstellbarer Stiel

#301-315

HIGHSIDER **TETRA**

LENKERENDENSPIEGEL
kurz

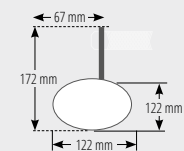

49,95 € UVP | Stück



#301-268



Extrem flacher Spiegelkopf

HIGHSIDER **VICTORY-SLIM**

LENKERENDENSPIEGEL
kurz

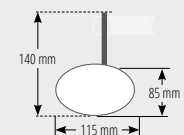

74,95 € UVP | Stück



Diese Artikel sind Bestandteil der WAVE Serie.

HIGHSIDER **WAVE**

LENKERENDENSPIEGEL
kurz

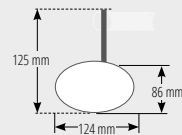

129,95 € UVP | **Paar**



#301-4920



#301-4921



#301-4922



#301-4924



verstellbarer Stiel ▶

#301-265



Extrem flacher Spiegelkopf

HIGHSIDER **MONTANA-SLIM**

LENKERENDENSPIEGEL
kurz

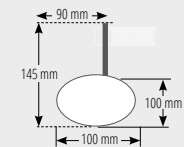

74,95 € UVP | **Stück**



#301-004

HIGHSIDER **MONTANA-BLAST**

LENKERENDENSPIEGEL

kurz

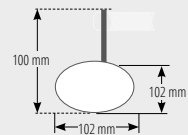

59,95 € UVP | **Stück**



#301-032

Flexible Montage durch verstellbaren Stiel.

HIGHSIDER **MONTANA 2**

LENKERENDENSPIEGEL

kurz

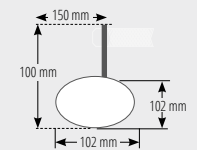

59,95 € UVP | **Stück**



#301-454

HIGHSIDER **STEALTH-X5**

LENKERENDENSPIEGEL

kurz

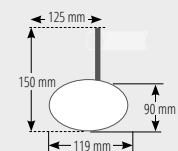

59,95 € UVP | Stück



HIGHSIDER CONERO 2

LENKERENDENSPIEGEL
lang

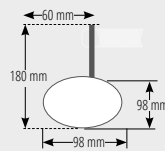

74,95 € UVP | Stück



#301-037

FÜR ALLE LANGEN
LENKERENDENSPIEGEL GILT:

- Der klassische LONG Stem verbessert nicht nur die Sicht, sondern auch die Optik deines Motorrads
 - Montagemöglichkeiten nach oben oder nach unten
 - Durch optionales Lenkerende kann die Optik weiter individualisiert werden
 - Links und rechts verwendbar
- Direktmontage auf Lenkern von 3/8 Zoll (22 mm) oder 1 Zoll



Diese Artikel sind
Bestandteil der EP1 Serie.

HIGHSIDER CONERO 2

BLACK EDITION
LENKERENDENSPIEGEL
lang

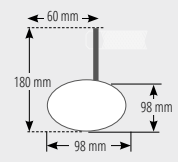

69,95 € UVP | Stück



#301-295



#301-314

HIGHSIDER **TETRA**

LENKERENDENSPIEGEL
lang

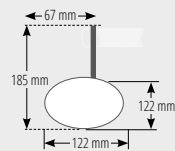

49,95 € UVP | **Stück**



#301-365



#301-379

HIGHSIDER **ESAGANO** Serie

HIGHSIDER **ESAGANO-RS**

LENKERENDENSPIEGEL
lang

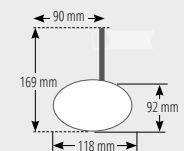

64,95 € UVP | **Stück**



#301-264

HIGHSIDER **MONTANA-SLIM**

LENKERENDENSPIEGEL
lang

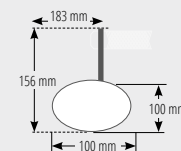

74,95 € UVP | Stück

HIGHSIDER **MONTANA**

LENKERENDENSPIEGEL

lang

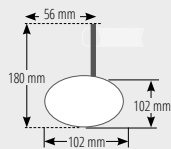

59,95 € UVP | **Stück**

#301-018



#301-017



#301-002

HIGHSIDER **MONTANA-BLAST**

LENKERENDENSPIEGEL

lang

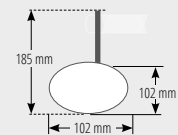

54,95 € UVP | **Stück**

HIGHSIDER **VICTORY**

LENKERENDENSPIEGEL

lang

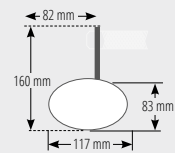

59,95 € UVP | Stück

#301-025



#301-024



#301-125

HIGHSIDER **VICTORY-BLAST**

LENKERENDENSPIEGEL

lang

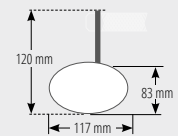

69,95 € UVP | Stück



HIGHSIDER VICTORY-SLIM



#301-267



Extrem flacher Spiegelkopf

HIGHSIDER **VICTORY-SLIM**

LENKERENDENSPIEGEL
lang

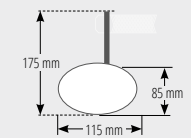

74,95 € UVP | Stück



Optisches Highlight –
aufwändige CNC gefräste
Oberfläche mit Rillen.



HIGHSIDER **VICTORY-X CNC**

LENKERENDENSPIEGEL
lang

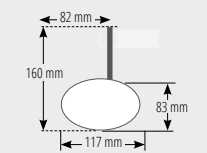

64,95 € UVP | Stück

#301-181

Diese Artikel sind Bestandteil der STEALTH Serie.

HIGHSIDER **STEALTH-X6**

LENKERENDENSPIEGEL
lang

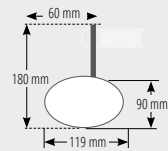

59,95 € UVP | Stück



#301-455



#301-782



#301-783

HIGHSIDER **FERRARA 2**

LENKERENDENSPIEGEL
lang

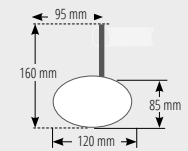

54,95 € UVP | Stück



Diese Artikel sind Bestandteil der VICTORY Serie.

HIGHSIDER **VICTORY-SLIM EVO**

LENKERENDENSPIEGEL

kurz

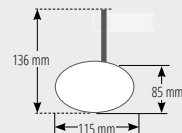

84,95 € UVP | **Stück**



#301-269

**FÜR ALLE EVO
LENKERENDENSPIEGEL GILT:**

- Beim EVO sind alle Teile dabei, die Du zur Montage an deinem Motorrad brauchst
- Montagemöglichkeiten nach oben oder nach unten
 - Einfache Montage an Lenkern mit einem Innendurchmesser von 12 bis 22 mm
 - Links und rechts verwendbar



#301-271



Voll verstellbarer Spiegel.

HIGHSIDER **MONTANA-SLIM EVO**

LENKERENDENSPIEGEL

kurz

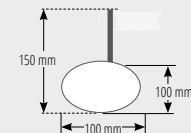

84,95 € UVP | **Stück**



HIGHSIDER **STEALTH-X5 EVO**

LENKERENDENSPIEGEL

kurz

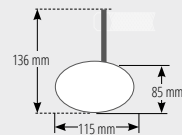

69,95 € UVP | Stück

#301-458





HIGHSIDER **CONERO EVO**

LENKERENDENSPIEGEL
lang

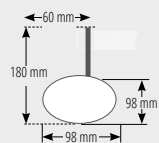

89,95 € UVP | Stück

#301-014

Diese Artikel sind
Bestandteil der CONERO Serie.

HIGHSIDER **CONERO EVO**

BLACK EDITION
LENKERENDENSPIEGEL
lang

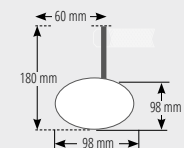

89,95 € UVP | Stück

#301-292



HIGHSIDER **MONTANA EVO**

LENKERENDENSPIEGEL
lang

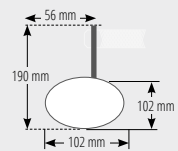

74,95 € UVP | **Stück**



#301-019



Die Abbildung zeigt das montierte Adapter-Set.



HIGHSIDER **MONTANA-BLAST EVO**

LENKERENDENSPIEGEL
lang

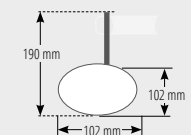

59,95 € UVP | **Stück**

#301-003

**FOR
WHAT
EVER
YOU
RIDE**



#301-026

HIGHSIDER **VICTORY EVO**

LENKERENDENSPIEGEL
lang

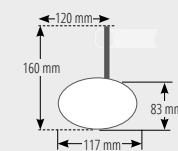

74,95 € UVP | Stück

HIGHSIDER **VICTORY-BLAST EVO**

LENKERENDENSPIEGEL

lang

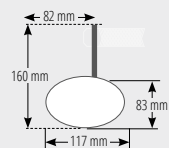

74,95 € UVP | Stück



#301-126





#301-784



#301-383



#301-366

HIGHSIDER **FERRARA 2 EVO**

LENKERENDENSPIEGEL

lang

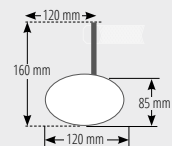

74,95 € UVP | Stück

HIGHSIDER **ESAGANO Serie**

HIGHSIDER **ESAGANO-RS EVO**

LENKERENDENSPIEGEL

lang

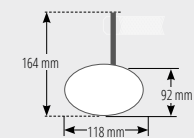

79,95 € UVP | Stück

ESAGANO

SERIE

HIGH
IMPRESSION





#301-112



#301-113

HIGHSIDER IRON CROSS

LENKERENDENSPIEGEL
lang

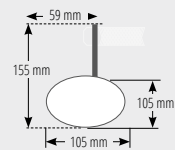

49,95 € UVP | Stück



HIGHSIDER
VICTORY-X RIM

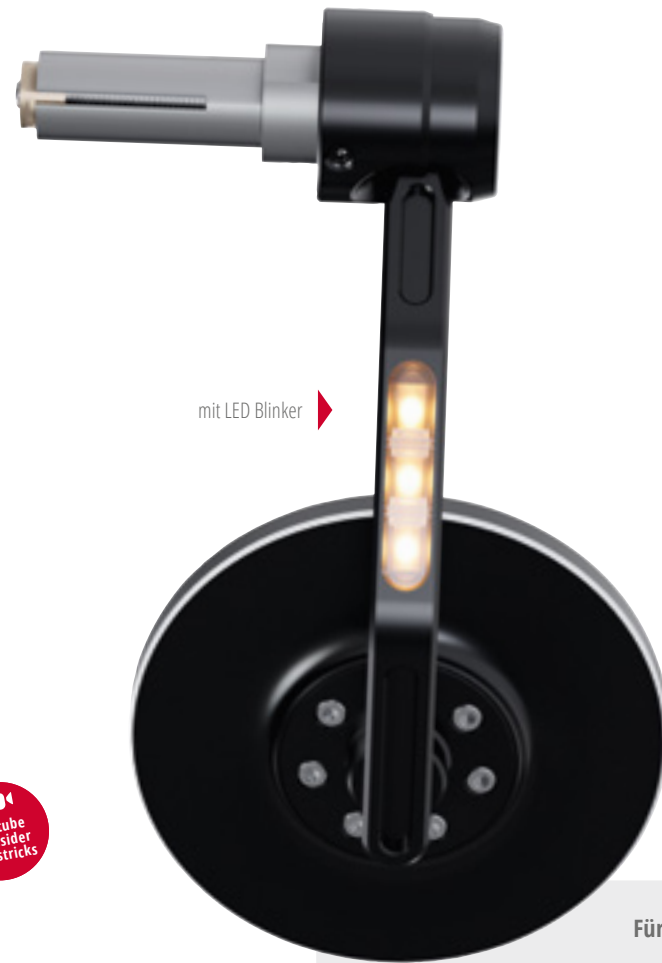

mit LED Blinker

Es müssen immer 2 Spiegel verbaut werden, da Blinker integriert sind.

HIGHSIDER CONERO

LENKERENDENSPIEGEL

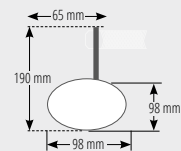

109,95 € UVP | Stück



#301-038

Für alle Lenkerendenspiegel
MIT LED BLINKER GILT:

- Lenkerendenspiegel und Blinker in einem
- Wenn der Blinker nicht aktiv ist, bleibt er nahezu unsichtbar am Fahrzeug
- Das Kabel wird geschickt unsichtbar durch den Lenker verlegt
- Nur nach unten montierbar
- Montage an Lenkern mit einem Innendurchmesser von 12 bis 22 mm



Es müssen immer 2 Spiegel verbaut werden, da Blinker integriert sind.

HIGHSIDER CONERO

BLACK EDITION
LENKERENDENSPIEGEL

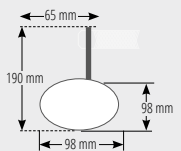

109,95 € UVP | Stück



#301-040



Es müssen immer 2 Spiegel verbaut werden, da Blinker integriert sind.

HIGHSIDER **STEALTH-RIM X7**

LENKERENDENSPIEGEL

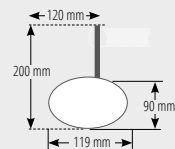

89,95 € UVP | Stück



#301-457



Optional mit Abdeckkappe:
304-231

mit LED Blinker ▶



#301-316



Optional mit Abdeckkappe:
304-231



Es müssen immer 2 Spiegel verbaut werden, da Blinker integriert sind.

HIGHSIDER **TETRA**

LENKERENDENSPIEGEL

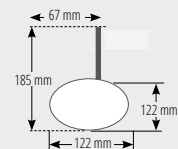

79,95 € UVP | Stück



Es müssen immer 2 Spiegel verbaut werden, da Blinker integriert sind.

HIGHSIDER **MONTANA-RIM**

LENKERENDENSPIEGEL

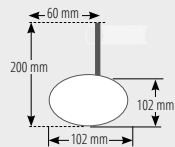

94,95 € UVP | Stück



#301-528



Optional mit Abdeckkappe:
304-231



Optional mit Abdeckkappe:
304-231



#301-529



Es müssen immer 2 Spiegel verbaut werden, da Blinker integriert sind.

HIGHSIDER **MONTANA-RIM**

LENKERENDENSPIEGEL

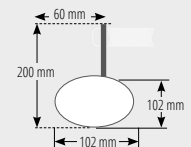

104,95 € UVP | Stück



Es müssen immer 2 Spiegel verbaut werden, da Blinker integriert sind.

HIGHSIDER **VICTORY-RIM**

LENKERENDENSPIEGEL

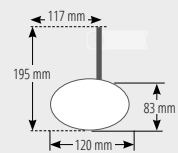

99,95 € UVP | Stück

#301-526



Optional mit Abdeckkappe:
304-231



Optional mit Abdeckkappe:
304-231

#301-527



Es müssen immer 2 Spiegel verbaut werden, da Blinker integriert sind.

HIGHSIDER **VICTORY-RIM**

LENKERENDENSPIEGEL

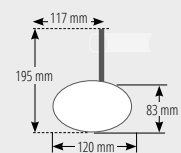

109,95 € UVP | Stück



Es müssen immer 2 Spiegel verbaut werden, da Blinker integriert sind.

HIGHSIDER **VICTORY-X RIM**

LENKERENDENSPIEGEL

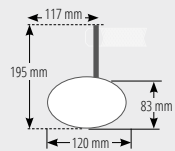

94,95 € UVP | Stück



#301-183



Optional mit Abdeckkappe:
304-231



Optional mit Abdeckkappe:
304-231



#301-184



Es müssen immer 2 Spiegel verbaut werden, da Blinker integriert sind.

HIGHSIDER **VICTORY-X RIM**

LENKERENDENSPIEGEL

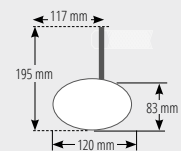

104,95 € UVP | Stück



HIGHSIDER
STEALTH-RIM X7



HIGHSIDER **CONERO**

SPIEGEL

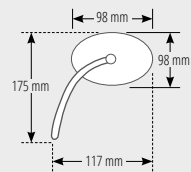

74,95 € UVP | Stück



#301-013



#301-293



HIGHSIDER **CONERO**

BLACK EDITION
SPIEGEL

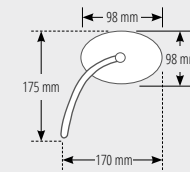

74,95 € UVP | Stück

HIGHSIDER **ENTERPRISE-EP1**

CNC SPIEGEL

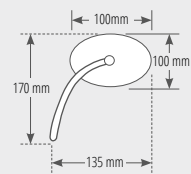

ab 69,95 € UVP | **Stück**



#301-5220



#301-5222



#301-5224



#301-363



#301-369

Diese Artikel sind Bestandteil der **ESAGANO Serie**.

HIGHSIDER **ESAGANO-RS**

SPIEGEL

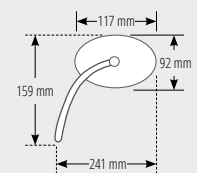

139,95 € UVP | **Paar**

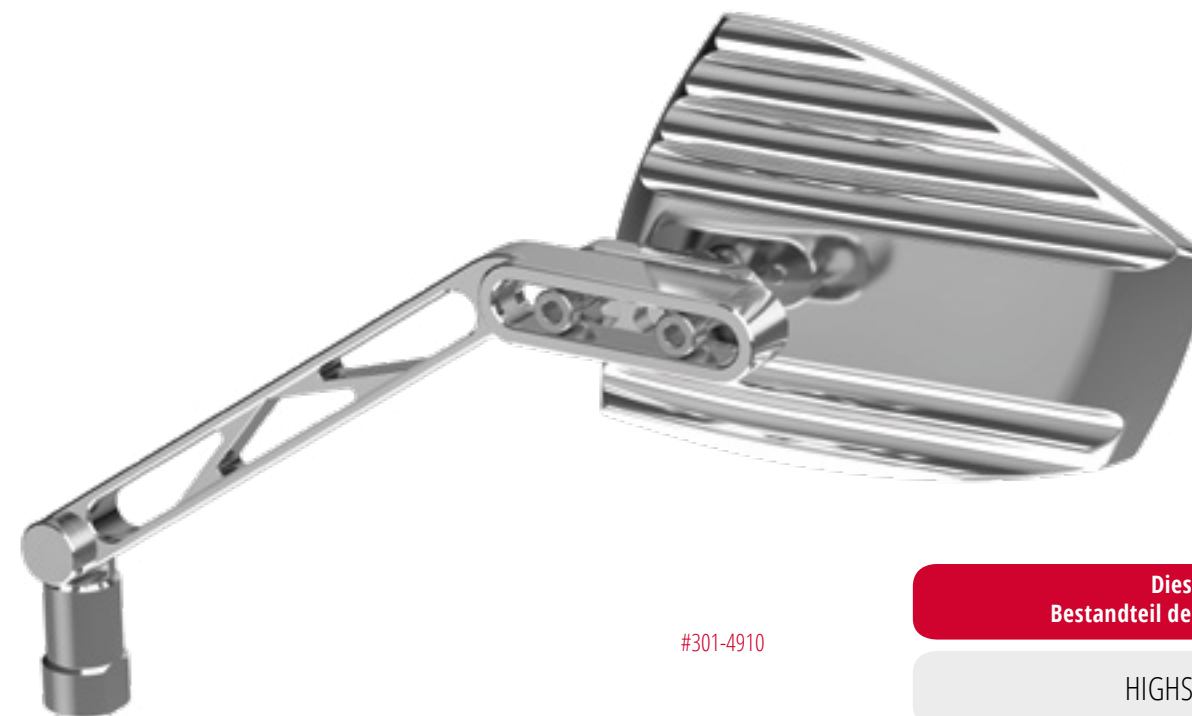

#301-4910

Diese Artikel sind
Bestandteil der WAVE Serie.

HIGHSIDER **WAVE**

ALUSPIEGEL

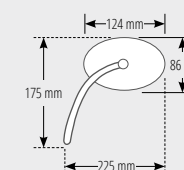

129,95 € UVP | **Paar**



Diese Artikel sind Bestandteil der WAVE Serie.

HIGHSIDER WAVE

ALUSPIEGEL

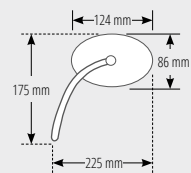

129,95 € UVP | Paar



#301-4900



#301-4901



#301-4902



#301-4904



#301-450

HIGHSIDER STEALTH-X1

SPIEGEL

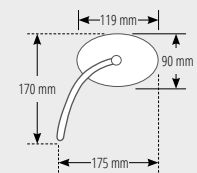

99,95 € UVP | Paar

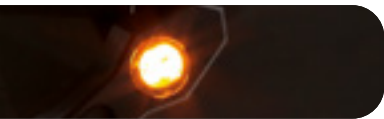

Es müssen immer 2 Spiegel verbaut werden, da Blinker integriert sind.

HIGHSIDER **STEALTH-X2**

SPIEGEL

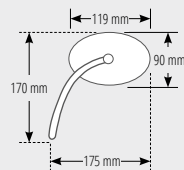

109,95 € UVP | **Paar**



#301-451



#301-453

Es müssen immer 2 Spiegel verbaut werden, da Blinker integriert sind.

HIGHSIDER **STEALTH-X4**

SPIEGEL

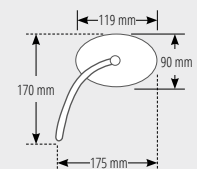

169,95 € UVP | **Paar**



Es müssen immer 2 Spiegel verbaut werden, da Positionslichter integriert sind.

HIGHSIDER STEALTH-X3

SPIEGEL

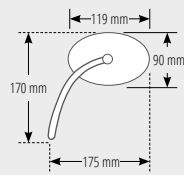

139,95 € UVP | Paar

#301-452





HIGHSIDER **MONTANA-BLAST**

SPIEGEL

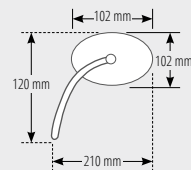

59,95 € UVP | Stück

#301-001



25 MM LÄNGERER STIEL

HIGHSIDER **MONTANA-BLAST XL**

SPIEGEL

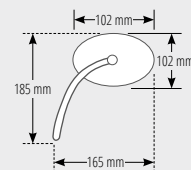

64,95 € UVP | Stück

#301-001XL

HIGHSIDER **MONTANA**

SPIEGEL

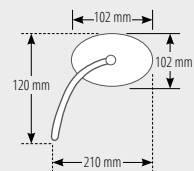

ab 54,95 € UVP | **Stück**

#301-016



#301-015

25 MM LÄNGERER STIEL

#301-016XL

HIGHSIDER **MONTANA-XL**

SPIEGEL

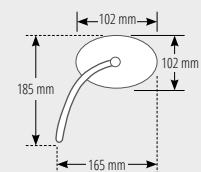

64,95 € UVP | **Stück**

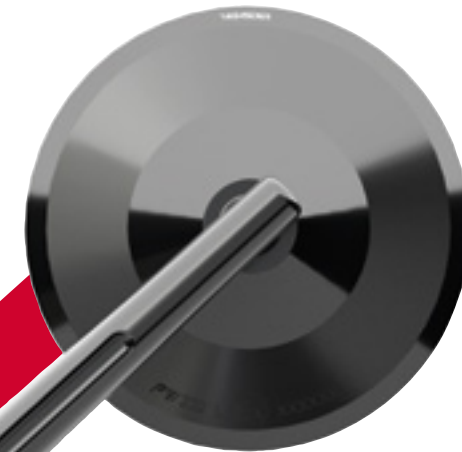



Extrem flacher Spiegelkopf

HIGHSIDER **MONTANA-SLIM**

#301-263

SPIEGEL

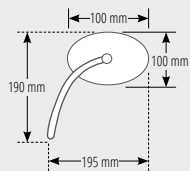

159,95 € UVP | **Paar**



#301-124

HIGHSIDER **VICTORY-BLAST**

SPIEGEL

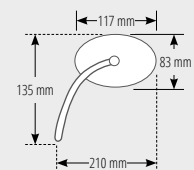

59,95 € UVP | **Stück**

FOR WHAT EVER YOU RIDE



HIGHSIDER VICTORY-BLAST XL

SPIEGEL

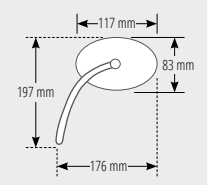

64,95 € UVP | Stück

#301-124XL



Extrem flacher Spiegelkopf

HIGHSIDER VICTORY SLIM

EXTRA FLACH

#301-266

SPIEGEL

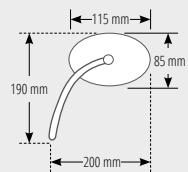

159,95 € UVP | Paar



#301-021

HIGHSIDER VICTORY

SPIEGEL

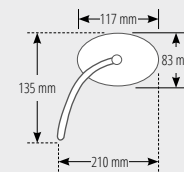

54,95 € UVP | Stück



#301-020



HIGHSIDER **VICTORY-X**

SPIEGEL

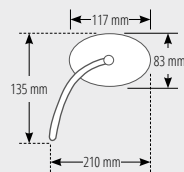

59,95 € UVP | **Stück**



#301-180



#301-110



#301-111

HIGHSIDER **IRON CROSS**

SPIEGEL

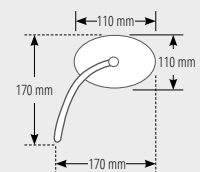

99,95 € UVP | **Paar**

HIGHSIDER **FERRARA 2-XL**

SPIEGEL

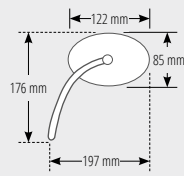

54,95 € UVP | **Stück**

HIGHSIDER **FERRARA 2**

SPIEGEL

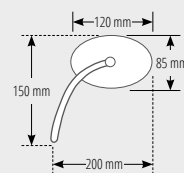

49,95 € UVP | **Stück**



#301-780XL



#301-780

#301-781



#301-480



Ohne LED-Blinker
Art-Nr.: #301-586
89,95 € UVP | **Paar**

#301-584

HIGHSIDER **SEMPIONE**

SPIEGEL

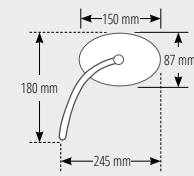

74,95 € UVP | **Paar**

Es müssen immer 2 Spiegel verbaut werden,
da Blinker integriert sind.

HIGHSIDER **TOREZZO**

SPIEGEL

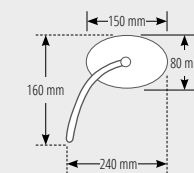

119,95 € UVP | **Paar**



HIGHSIDER VICTORY-X XL

VERKLEIDUNGSSPIEGEL

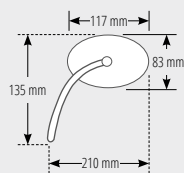

64,95 € UVP | Stück



#301-180XL



verstellbarer Stiel

#301-027

Bitte passende Adapter separat bestellen (S. 250 - 252)

HIGHSIDER VICTORY

VERKLEIDUNGSSPIEGEL

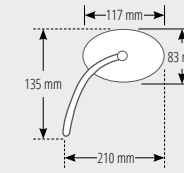

79,95 € UVP | Stück

Bitte passende Adapter separat bestellen (S. 250 – 252)

HIGHSIDER **TOREZZO**

VERKLEIDUNGSSPIEGEL

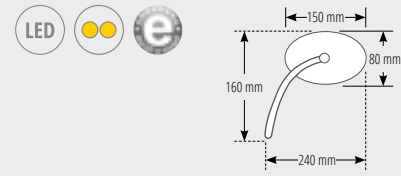

119,95 € UVP | **Paar**



#301-580



#301-582

Bitte passende Adapter separat bestellen (S. 250 – 252).

HIGHSIDER **TOREZZO**

VERKLEIDUNGSSPIEGEL

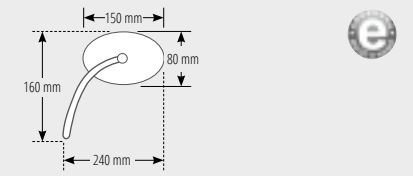

94,95 € UVP | **Paar**

Es müssen immer 2 Spiegel verbaut werden, da Blinker integriert sind.

HIGHSIDER **TOREZZO**

VERKLEIDUNGSSPIEGEL

MIT LED SEQUENZBLINKER

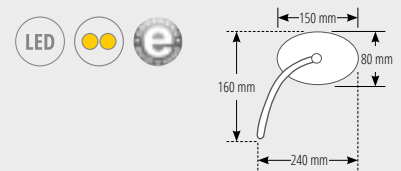

149,95 € UVP | **Paar**



#301-581



#301-481

Bitte passende Adapter separat bestellen (S. 250 – 252).

HIGHSIDER **SEMPIONE**

VERKLEIDUNGSSPIEGEL

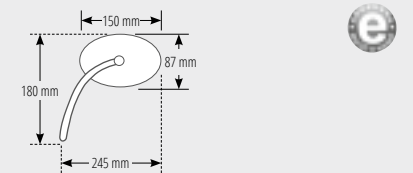

94,95 € UVP | **Paar**



HIGH RIDER

EXHAUSTION

PASS

N

HIGHSIDER **UNIVERSALADAPTER**

Kurze Ausführung (60 mm)

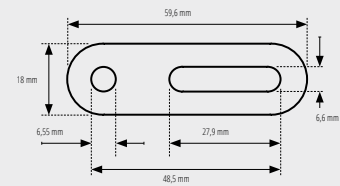

34,95 € UVP | Satz



#304-020

HIGHSIDER **UNIVERSALADAPTER**

LANGE AUSFÜHRUNG (76MM)

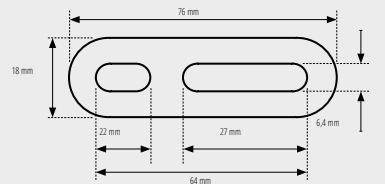

34,95 € UVP | Satz



#304-022

HIGHSIDER **UNIVERSALADAPTER**

Mit Abdeckung – kurze Ausführung (60 mm)

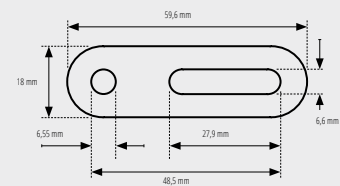

39,95 € UVP | Satz



#304-023

HIGHSIDER **UNIVERSALADAPTER**

Mit Abdeckung – lange Ausführung (76 mm)

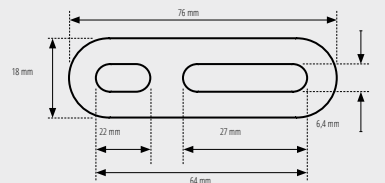

39,95 € UVP | Satz



#304-024

HIGHSIDER

CNC VERKLEIDUNGSSPIEGEL

ADAPTER FB-1 LANG

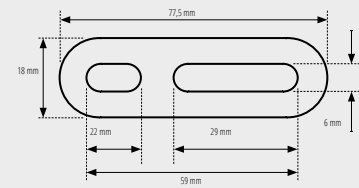

44,95 € UVP | Satz

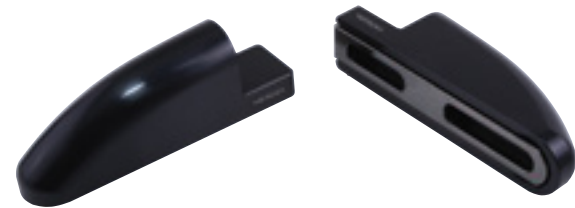

#304-030

HIGHSIDER

CNC VERKLEIDUNGSSPIEGEL

ADAPTER FB-1 KURZ

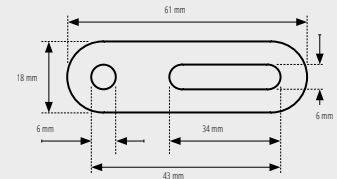

39,95 € UVP | Satz



#304-029



HIGHSIDER 16-L / 16-L BLAST

SPIEGELVERLÄNGERUNG

Schwarz glänzend oder seidenmatt, oben 6 mm Durchgangsbohrung, unten M6 Gewindebohrung.

⊕ (Ø x L) 16 x 55 mm, Verlängerung: 37 mm

17,95 € UVP | Paar



#304-226

HIGHSIDER CNC ABDECKKAPPEN

ABDECKKAPPEN

FÜR M10

8,95 € UVP | Set





Diese Artikel sind Bestandteil der AKRON Serie.

HIGHSIDER **AKRON**

7/8

LENKERGRIFFGUMMI

Inklusive abnehmbaren Plastik Endkappen.

✚ Gesamtlänge: 132 mm,
 Außendurchmesser Gummi: ca. 34 mm,
 Außendurchmesser Aluhülse: ca. 37 mm

39,95 € UVP | **Paar**



#315-0572



#315-0573

#315-0570



#315-055

BLACK EDITION



#315-056

Diese Artikel sind Bestandteil der CONERO Serie.

HIGHSIDER **CONERO**

7/8

LENKERGRIFFGUMMI

✚ Gesamtlänge: 132 mm,
 Außendurchmesser Gummi: ca. 34 mm,
 Außendurchmesser Aluminiumring: ca. 35 mm

39,95 € UVP | **Paar**



HIGHSIDER **GOMA-RS**

7/8

#315-062

LENKERGRIFFGUMMI

↕ Gesamtlänge: 125 mm,
 Außendurchmesser Gummi: ca. 32 mm,
 Innendurchmesser Gummi 1: ca. 20 mm,
 Innendurchmesser Gummi 2: ca. 23 mm

29,95 € UVP | **Paar**

Vollgummi Griff mit HIGHSIDER
 Logo auf schmalem Aluminium Ring



Diese Artikel sind
 Bestandteil der **ESAGANO** Serie.

HIGHSIDER **ESAGANO-RS**

7/8

LENKERGRIFFGUMMI

↕ Gesamtlänge: 125 mm,
 Außendurchmesser Gummi: ca. 32 mm,
 Außendurchmesser Aluhülse: ca. 40 mm,
 Innendurchmesser Gummi 1: ca. 20 mm,
 Innendurchmesser Gummi 2: ca. 23 mm

39,95 € UVP | **Paar**

Aluminium Hülse mit
 Griffgummi



#315-363



LENKERGEWICHTE

und Zubehör



HIGHSIDER **TETRA**

LENKERGEWICHTE

Perlgestrahlte schwarz seidenmatte Oberfläche. Für alle Lenkerendenspiegel mit Lenker-Außenklemmung. Passend für 7/8, 1 Zoll oder X-Bar Rohrlenker mit einem Innendurchmesser von 12 bis 22 mm.



#161-314

29,95 € UVP | **Paar**

Dieser Artikel ist
Bestandteil der ESAGANO Serie.

HIGHSIDER **ESAGANO-XS**

LENKERGEWICHTE

Universale Passform für Lenker mit Innendurchmesser von 12 bis 22 mm, daher für die meisten 7/8 Zoll- und 1 Zoll- Alu- oder Stahllenkern geeignet.

Für alle Lenkerendenspiegel, die mit Außenklemmung befestigt werden.

37,95 € UVP | **Paar**

#161-363



#161-364



Dieser Artikel ist
Bestandteil der ESAGANO Serie.

HIGHSIDER **ESAGANO-LS**

LENKERGEWICHTE

Die ESAGANO-LS Lenkerenden sind passend für die Montage unseres umfassenden Produktsortiments an Lenkerendenspiegeln mit einer Stielbreite von 12 mm.

Für alle Lenkerendenspiegel mit Lenker-Außenklemmung.

37,95 € UVP | **Paar**



Dieser Artikel ist Bestandteil der CONERO Serie.

HIGHSIDER CONERO TYP 2

LENKERGEWICHTE

Der TYP 2 kommt mit einem speziellen Adapter, der es ermöglicht unsere HIGHSIDER™ Lenkerendenspiegel mit einer Aufnahme von Ø 30 mm zu montieren.

44,95 € UVP | Paar



#161-036

Dieser Artikel ist Bestandteil der CONERO Serie.

HIGHSIDER CONERO TYP 2

BLACK EDITION LENKERGEWICHTE

Schwarz matt gehaltenes Lenkergewicht aus eloxiertem Aluminium. Der TYP 2 kommt mit einem speziellen Adapter, der es ermöglicht unsere HIGHSIDER™ Lenkerendenspiegel mit einer Aufnahme von Ø 30 mm zu montieren.

39,95 € UVP | Paar



#161-039

Zur Montage von
Lenkerendspiegeln!

HIGHSIDER **CURVE-BLAST**

LENKERGEWICHTE

Fein perlgestrahlte Oberfläche in schwarz seidenmatt.
Aluminium, universal für Lenker mit Innendurchmesser 12 bis 22 mm.

29,95 € UVP | **Paar**



#161-013

Zur Montage von
Lenkerendspiegeln!

HIGHSIDER **CURVE**

LENKERGEWICHTE

Aluminium, universal für Lenker mit Innendurchmesser 12 bis 22 mm.

29,95 € UVP | **Paar**



#161-015



#161-016

Zur Montage von
Lenkerendspiegeln!

HIGHSIDER **DOT-BLAST**

LENKERGEWICHTE

Fein perlgestrahlte Oberfläche in schwarz seidenmatt.
Aluminium, universal für Lenker mit Innendurchmesser 12 bis 22 mm.

34,95 € UVP | **Paar**



#161-019

Zur Montage von
Lenkerendspiegeln!

HIGHSIDER **DOT**

LENKERGEWICHTE

Aluminium, universal für Lenker mit Innendurchmesser 12 bis 22 mm.

29,95 € UVP | **Paar**



#161-017



#161-018

HIGHSIDER

LENKERADAPTER

FÜR DIV. YAMAHA MODELLE

Dieser spezielle Lenkeradapter eignet sich für die Montage diverser HIGHSIDER™ Lenkerendgewichte und Lenkerendenspiegel direkt am Originallenker mit M16 Gewinde.

14,95 € UVP | **Paar**



#161-050

HIGHSIDER **EVO**

LENKERGEWICHTE

Universal für Lenker mit einem Innendurchmesser 12 bis 22 mm Lenker. Auf das Lenkergewicht können alle unsere Lenkerendenspiegel mit einem Durchmesser von 1 Zoll (25,4 mm) befestigt werden.

34,95 € UVP | **Paar**



#161-033



#161-032



#161-040

HONDA
für diverse HONDA Originallenker
KAWASAKI
für diverse KAWASAKI Originallenker
SUZUKI
für diverse SUZUKI Originallenker
YAMAHA
für diverse YAMAHA Originallenker



#161-044



#161-042



#161-047



#161-046

HIGHSIDER

LENKERGEWICHTE

Für 1 Zoll Lenkerendenspiegel, Alu, schwarz eloxiert. Auf dem Lenkergewicht können alle unsere Lenkerendenspiegel mit einem Durchmesser von 1 Zoll (25,4 mm) befestigt werden.

24,95 € UVP | **Paar**

HIGHSIDER

M16 LENKERADAPTER

FÜR DIV. HARLEY-DAVIDSON MODELLE

Spezieller Lenkeradapter (M16 Bolzen mit M6 Innengewinde) um diverse HIGHSIDER Lenkerendengewichte, Lenkerendenspiegel und Hebelschützer direkt am Originallenker verschiedener Harley-Davidson Modelle zu montieren.

16,95 € UVP | **Paar**

#161-052

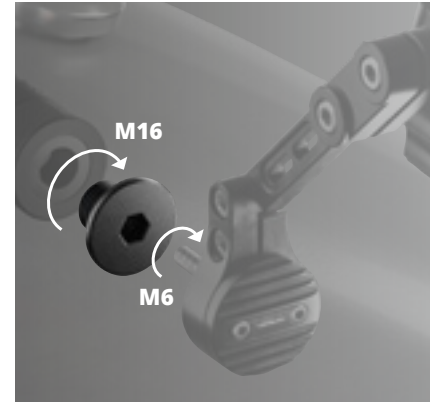

Montagebeispiel



Montagebeispiel



#161-055

HIGHSIDER

LENKERADAPTER

FÜR APRILIA UND MOTO GUZZI

Dieser spezielle Lenkeradapter ermöglicht es, diverse HIGHSIDER™ Lenkerendengewichte, Lenkerendenspiegel und Hebelschützer direkt am Originallenker der Aprilia und Moto Guzzi zu montieren.

9,95 € UVP | **Paar**

HIGHSIDER

D17 LENKERADAPTER

FÜR DIV. HONDA MODELLE

Spezielle Lenkeradapter für div. Honda Modelle, u.a. passend CB 750 Hornet, 2022- (RH12).

9,95 € UVP | **Paar**

#161-054



Montagebeispiel



#161-056

HIGHSIDER

LENKERADAPTER

FÜR DIV. SUZUKI MODELLE

M12x1,25 M6

Dieser spezielle Lenkeradapter eignet sich für die Montage diverser HIGHSIDER™ Lenkerendengewichte und Lenkerendenspiegel direkt am Originallenker mit M8 Gewinde.

9,95 € UVP | **Paar**

HIGHSIDER

LENKERADAPTER

FÜR BMW R NINE T

Dieser spezielle Lenkeradapter eignet sich für die Montage diverser HIGHSIDER™ Lenkerendengewichte und Lenkerendenspiegel direkt am Originallenker der BMW R nine T. Für M14 Gewinde im Original Lenker.

12,95 € UVP | **Paar**

#161-037

HIGHSIDER

LENKERADAPTER

FÜR DIV. BMW MODELLE

Dieser spezielle Lenkeradapter eignet sich für die Montage diverser HIGHSIDER™ Lenkerendengewichte und Lenkerendenspiegel direkt am Originallenker mit M8 Gewinde.

14,95 € UVP | **Paar**

#161-048

HIGHSIDER

LENKERADAPTER

FÜR DIV. BMW MODELLE

Dieser spezielle Lenkeradapter eignet sich für die Montage diverser HIGHSIDER™ Lenkerendengewichte und Lenkerendenspiegel direkt am Originallenker mit M10 Gewinde.

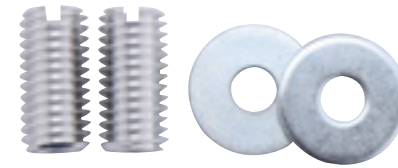
12,95 € UVP | **Paar**

#161-038

HIGHSIDER

LENKERADAPTER

FÜR DIV. KAWASAKI MODELLE

Dieser spezielle Lenkeradapter eignet sich für die Montage diverser HIGHSIDER™ Lenkerendengewichte und Lenkerendenspiegel direkt am Originallenker mit M8 Gewinde.

18,95 € UVP | **Paar**

#161-049



KENNZEICHENHALTER und Zubehör



GERMAN
ENGINEERING

Kennzeichenhalter MODELLBEZOGEN



Für viele Modelle erhältlich! Aktuelle Modellzuordnungsliste auf unserer Webseite.

HIGHSIDER AKRON-RS PRO

KENNZEICHENHALTER

Stufenlos verstellbarer Neigungswinkel,
stufenlos verstellbare Blinker Halter,
stufenlos verstellbarer Reflektor,
für viele europäische Nummernschilder,
optimale Positionssicherheit,
einfache Montage des Kennzeichens,
inklusive fahrzeugspezifischer Anbauplatte,
inklusive Reflektor und stufenlos verstellbare,
E-geprüfte LED Kennzeichenleuchte.



ab 99,95 € UVP | Set



AKRON PRO inklusive LED Kennzeichenbeleuchtung



ab 79,95 € UVP | Set

Du findest keinen modellbezogenen Kennzeichenhalter für Dein Motorrad? Dann wirst Du bestimmt bei den universellen HIGHSIDER AKRON Kennzeichenhaltern fündig.

Aufgrund der Vielzahl an unterschiedlichen Ausführungen ist bestimmt eine dabei, die an Dein Bike passt. Die Kennzeichenplatte ist aus Stahlblech und 2 mm stark. Der präzise Zuschnitt erfolgt per Laser. Nach dem Kanten folgt noch die witterungsbeständige, schwarze Pulverbeschichtung. Durch die stufenlose Verstellmöglichkeit kannst Du die Platte ohne Bohren in die gewünschte Position bringen. Eine zusätzliche Sicherungsschraube sorgt dafür, dass die Platte in der von Dir gewählten Position bleibt. Die Blinkerhalterungen des HIGHSIDER AKRON-RS sind in der Breite verstellbar und damit für jede Art von Zubehör-Blinkern geeignet. Durch diese Verstellmöglichkeit kannst Du die Position für Deine Blinker den unterschiedlichsten Kennzeichen anpassen. Um die Montage der Blinker ohne Trennung vom Kabelbaum zu ermöglichen, sind die 10 mm Bohrungen zur Seite hin geschlitzt. Auch die Position des Rückstrahlers kannst Du über einen Schieber individuell einstellen. Eine Anpassung an die unterschiedlichen Ausführungen der EU-Kennzeichen ist somit kein Problem. Um das Kennzeichen sicher zu verschrauben und Vibrationen zu reduzieren sind im Lieferumfang zwei Gummischeiben enthalten. Ein weiterer Gummi-Puffer stützt das Kennzeichen an seiner Unterseite.

KENNZEICHENHALTER UNIVERSAL

AKRON-RS PRO

Inklusive stufenlos verstellbarer, E-geprüfter LED Kennzeichenleuchte & E-geprüfem Reflektor.

- #280-201HP AKRON-RS PRO, Universal Typ 1
- #280-202HP AKRON-RS PRO, Universal Typ 2
- #280-203HP AKRON-RS PRO, Universal Typ 3
- #280-204HP AKRON-RS PRO, Universal Typ 4
- #280-205HP AKRON-RS PRO, Universal Typ 5
- #280-206HP AKRON-RS PRO, Universal Typ 6
- #280-207HP AKRON-RS PRO, Universal Typ 7
- #280-208HP AKRON-RS PRO, Universal Typ 8



ab 62,95 € UVP | Set

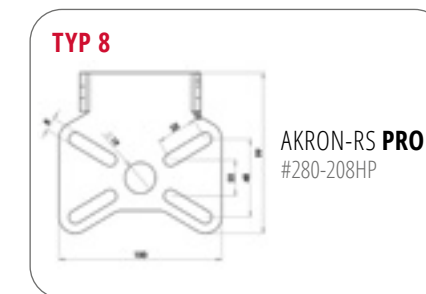
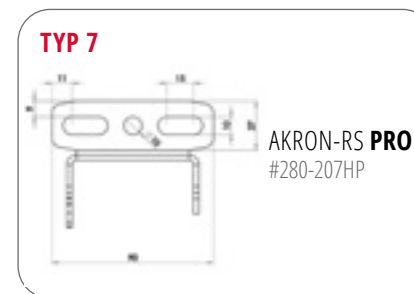
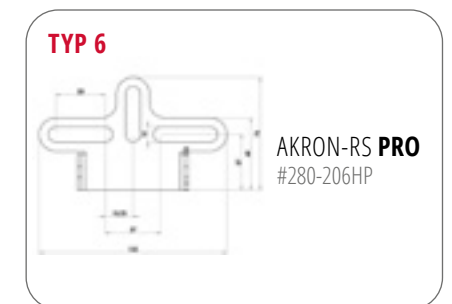
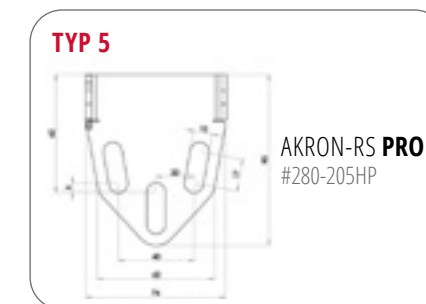
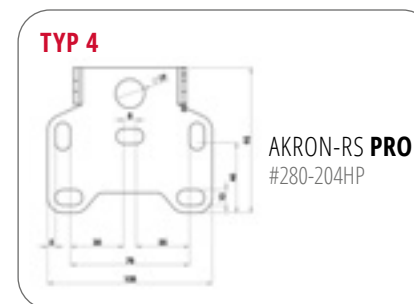
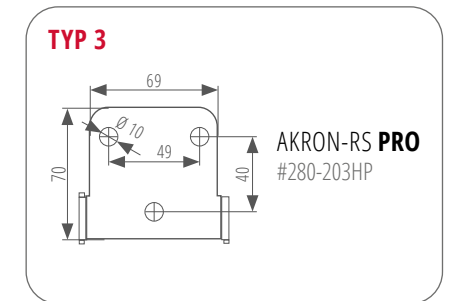
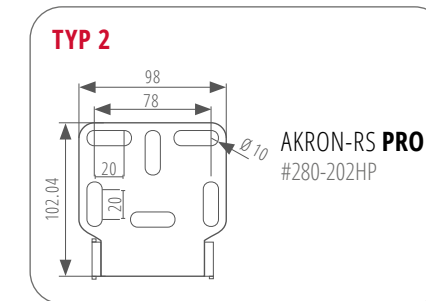
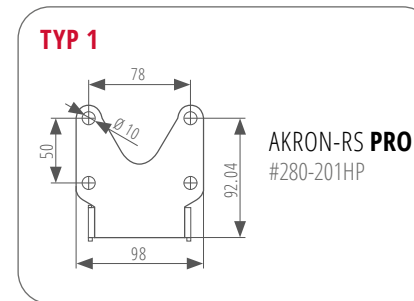

HIGHSIDER ZUBEHÖR

KENNZEICHENBELEUCHTUNG UND RÜCKLICHTER



ab 27,95 € UVP | Stück



LED Rücklicht mit Kennzeichenbeleuchtung
SPLIT-V / #255-097



LED Rücklicht mit Kennzeichenbeleuchtung
SPLIT-RS / #255-098



Kennzeichenbeleuchtung SPLIT-S SMD
#256-066



Kennzeichenbeleuchtung SPLIT-XL SMD
#256-067

HIGHSIDER ZUBEHÖR

HALTER

Für Kennzeichenleuchten und Rückleuchten.



7,95 € UVP | Stück



Kennzeichenbeleuchtungshalter-S
#280-952



Kennzeichenbeleuchtungshalter-XL
#280-953



Kennzeichenbeleuchtungsplatte
#280-954



#280-9750



#280-9700



#280-9730



#280-9740



#280-9790



#280-9830



#280-9760



#280-9850



#280-9780



#280-9770



#280-9720



#280-9890

HIGHSIDER ADAPTER

ORIGINALBLINKER KENNZEICHENHALTER

Adapter zur Verwendung der originalen Blinker an Highsider™ Kennzeichenhaltern.

ab 9,95 € UVP | Paar

Ducati LED
Ducati
Aprilia/BMW/Triumph/Yamaha R125
Ducati
Honda
Honda 17-
Honda LED 18-

#280-9850
#280-9820
#280-9700
#280-9720
#280-9730
#280-9790
#280-9830

Kawasaki
KTM
Suzuki
Suzuki GSX-S 1000 21-
Triumph 15-
Yamaha

#280-9740
#280-9750
#280-9760
#280-9890
#280-9780
#280-9770

Unsere optionale HIGHSIDER CNC Kennzeichen Halteplatte passt an unsere modellbezogenen und universal AKRON-RS Kennzeichenhalter.

Montage Beispiel BMW R nine T



Montage Beispiel Ducati Scrambler



HIGHSIDER CNC KENNZEICHEN HALTEPLATTE

HALTEPLATTE

Universal einsetzbar, kein bohren des Kennzeichens nötig, CNC gefräster, nahtloser Alurahmen. Für 180 x 200 mm Schilder. Inkl. 2 Winkelhalter, Schraubenset und E-geprüftem Reflektor.

⊕ (B x H) 180 x 200 mm

109,95 € UVP | Set



#282-010



Montagebeispiel

HIGHSIDER **RÜCKSTRAHLER**

M5 Gewindebolzen
 (B x H) 132 x 13 mm



7,95 € UVP | **Stück**

HIGHSIDER **RÜCKSTRAHLER**

M5 Gewindebolzen
 (B x H) 103 x 16 mm



7,95 € UVP | **Stück**

HIGHSIDER **RÜCKSTRAHLER**

M5 Gewindebolzen
 (B x H) 125 x 18 mm



7,95 € UVP | **Stück**



#259-123



#259-122



#259-121

HIGHSIDER **ZUBEHÖR**

**REFLEKTORSCHIEBER
AKRON-RS**

Schwarzer Halter aus Stahl mit
 HIGHSIDER Logo zur direkten Montage
 diverser Rückstrahler an unseren
 HIGHSIDER AKRON-RS Kennzeichenhalter.

7,95 € UVP | **Stück**



#280-950

HIGHSIDER **ZUBEHÖR**

**REFLEKTORSCHIEBER
STRAIGHT**

Halterung für Rückstrahler.
 Passend auf alle Kennzeichenhalter
 von HIGHSIDER.

5,95 € UVP | **Stück**



#280-9970

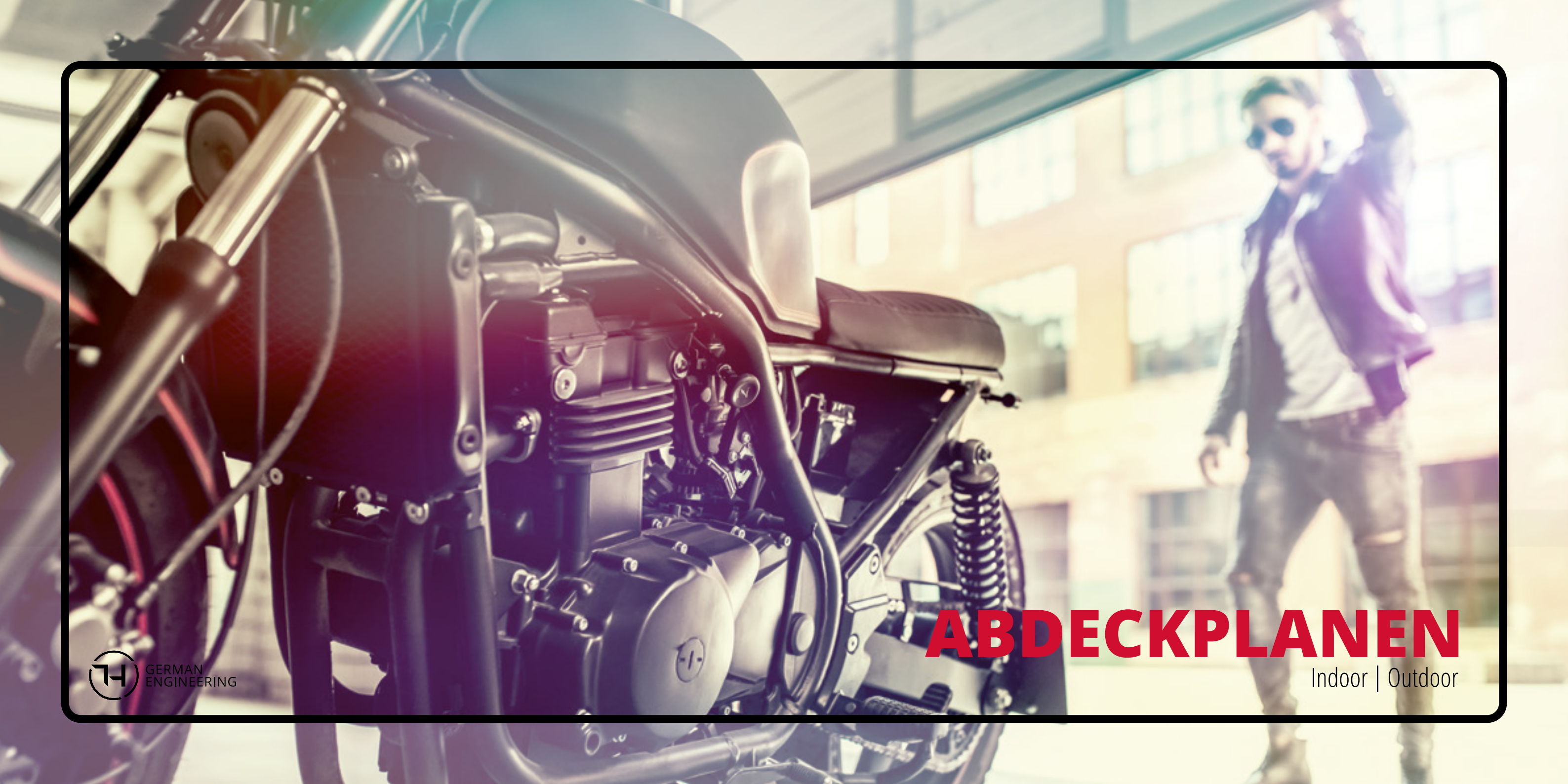

ABDECKPLANEN

Indoor | Outdoor



inklusive Beutel



HIGHSIDER COVER OUTDOOR

ABDECKPLANE

TOPCASE

eingearbeitete Belüftungsöffnungen
beidseitiger Hitzeschutz
verstärkte Schloss-Öse zur Diebstahlsicherung
verstellbarer Klickverschluss

ab 59,95 € UVP | Stück



Hochwertige Abdeckplane aus elastischer, reißfester sowie wasserdichter und UV-beständiger Hightech-Faser. Durch gummierte Nähte bietet die strapazierfähige Motorradabdeckung besten Schutz gegen Regen, Tau oder sonstige Nässe. Die extrem robuste Haube ist mit einem weichen Innenvlies versehen und dadurch auch bei täglichem Gebrauch besonders lackschonend zu verwenden.

Durch die extra breite Konstruktion am Heck, ist die Plane besonders für Motorräder und Roller mit angebauten Topcase geeignet.

Beschreibung	Länge	Breite	Höhe	Art.-Nr.	UVP €
Größe M	203 cm	80 cm	120 cm	380-216	64,95
Größe L	229 cm	89 cm	125 cm	380-217	69,95
Größe XL	246 cm	94 cm	130 cm	380-218	74,95



Hochwertige Abdeckplane aus elastischer, reißfester sowie wasserdichter und UV-beständiger Hightech-Faser. Durch gummierte Nähte bietet die strapazierfähige Motorradabdeckung besten Schutz gegen Regen, Tau oder sonstige Nässe.

Die extrem robuste Haube ist mit einem weichen Innenvlies versehen und dadurch auch bei täglichem Gebrauch besonders lackschonend zu verwenden.

Durch das eingearbeitete Fenster ist das Nummernschild, für evtl. Kontrollen beim Parken an der Straße, jederzeit erkennbar, ohne dass die Plane abgenommen werden muss.

Beschreibung	Länge	Breite	Höhe	Art.-Nr.	UVP €
Größe M	203 cm	80 cm	120 cm	380-219	59,95
Größe L	229 cm	89 cm	125 cm	380-220	64,95
Größe XL	246 cm	94 cm	130 cm	380-221	69,95



inklusive Beutel

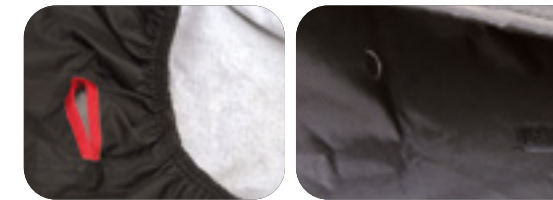

HIGHSIDER COVER OUTDOOR

ABDECKPLANE

KENNZEICHENFENSTER

eingearbeitete Belüftungsöffnungen
beidseitiger Hitzeschutz
verstärkte Schloss-Öse zur Diebstahlsicherung

ab 59,95 € UVP | Stück

inklusive Transporttasche

**HIGHSIDER COVER OUTDOOR****ABDECKPLANE**

eingearbeitete Belüftungsöffnungen
beidseitiger Hitzeschutz
gummierte Nähte
weiches Innenvlies
verstärkte Schloss-Öse zur Diebstahlsicherung
verstellbarer Klickverschluss

ab 54,95 € UVP | Stück



Hochwertige Abdeckplane aus elastischer, reißfester sowie wasserdichter und UV-beständiger Hightech-Faser. Durch gummierte Nähte bietet die strapazierfähige Motorradabdeckung besten Schutz gegen Regen, Tau oder sonstige Nässe. Die extrem robuste Haube ist mit einem weichen Innenvlies versehen und dadurch auch bei täglichem Gebrauch besonders lackschonend zu verwenden.

Beschreibung	Länge	Breite	Höhe	Art.-Nr.	UVP €
Größe S	183 cm	80 cm	115 cm	380-205	54,95
Größe M	203 cm	80 cm	120 cm	380-206	59,95
Größe L	229 cm	89 cm	125 cm	380-207	59,95
Größe XL	246 cm	94 cm	130 cm	380-208	64,95
Größe XXL	264 cm	105 cm	135 cm	380-209	69,95



inklusive Transporttasche

HIGHSIDER COVER INDOOR**ABDECKPLANE**

hochelastisches Textilmaterial
weiches Innenmaterial

ab 34,95 € UVP | Stück

Ein trockener Abstellplatz für Ihr Motorrad ist die halbe Miete. Einen perfekten Schutz bieten jedoch zudem unsere HIGHSIDER™ Indoor-Abdeckplanen. Das hochelastische Textilmaterial passt sich ideal den Konturen Ihres Zweirades an. Eng anliegend, umhüllt und schützt lackschonendes, weiches Innenmaterial das Bike. Für den optimalen Sitz der edlen Stretchhaube sorgt zudem ein rundum verlaufender Gummizug. So haben Staub und Schmutz keine Chance. Das leuchtende Rot, geteilt durch einen kontrastreichen schwarzen Balken auf der Oberseite, bringt darüber hinaus einen angenehmen Farbtupfer ins triste Garagen-Grau.

Beschreibung	Länge	Breite	Höhe	Art.-Nr.	UVP €
Größe S	160 cm	65 cm	110 cm	380-544	34,95
Größe M	183 cm	80 cm	115 cm	380-545	34,95
Größe L	203 cm	89 cm	119 cm	380-546	39,95
Größe XL	228 cm	99 cm	124 cm	380-547	44,95



inklusive Beutel



HIGHSIDER COVER OUTDOOR

ABDECKPLANE

CAMOUFLAGE

eingearbeitete Belüftungsöffnungen
beidseitiger Hitzeschutz
verstärkte Schloss-Öse zur Diebstahlsicherung
verstellbarer Klickverschluss

ab 59,95 € UVP | **Stück**



Hochwertige Abdeckplane aus elastischer, reißfester sowie wasserdichter und UV-beständiger Hightech-Faser. Durch gummierte Nähte bietet die strapazierfähige Motorradabdeckung besten Schutz gegen Regen, Tau oder sonstige Nässe. Die extrem robuste Haube ist mit einem weichen Innenvlies versehen und dadurch auch bei täglichem Gebrauch besonders lackschonend zu verwenden.

Beschreibung	Länge	Breite	Höhe	Art.-Nr.	UVP €
Größe L	229 cm	89 cm	125 cm	380-212	59,95
Größe XL	246 cm	94 cm	130 cm	380-213	69,95



inklusive Beutel



HIGHSIDER COVER OUTDOOR

ABDECKPLANE

HEAVY

eingearbeitete Belüftungsöffnungen
beidseitiger Hitzeschutz
verstärkte Schloss-Öse zur Diebstahlsicherung

ab 59,95 € UVP | **Stück**

Hochwertige Abdeckplane aus elastischer, reißfester sowie wasserdichter und UV-beständiger Hightech-Faser. Aufgrund gummierter Nähte bietet die strapazierfähige Motorradabdeckung besten Schutz gegen Regen, Tau oder sonstige Nässe. Die extrem robuste und schwere Haube ist mit einem weichen Innenvlies versehen und dadurch auch bei täglichem Gebrauch besonders lackschonend zu verwenden.

Durch das höhere Gewicht liegt sie gleichmäßig auf dem Motorrad auf und ist weniger windanfällig.

Beschreibung	Länge	Breite	Höhe	Art.-Nr.	UVP €
Größe M	203 cm	80 cm	120 cm	380-214	49,95
Größe L	229 cm	89 cm	125 cm	380-210	59,95
Größe XL	246 cm	94 cm	130 cm	380-211	59,95
Größe XXL	264 cm	105 cm	135 cm	380-215	64,95

HIGHSIDER™

GERMAN ENGINEERING

www.highsider.de

Herausgeber

Paaschburg & Wunderlich GmbH
Am Alten Lokschruppen 10 a | D-21509 Glinde
T. +49 (0) 40/248 277 - 0 | F. +49 (0) 40/248 277 - 79
sales@pwnline.de | www.pwnline.de

Geschäftsführer

Peter Hakanson / Kai Michael Zißler
Reg.-Nr. (Hamburg): HRB 46289
Steuer-Nr.: 30 | 291 | 06380
Ust-IdNr. | VAT ID no.: DE118679499

Alle Preise: Stand 01.03.2024. Irrtümer und Änderungen vorbehalten. Die Reproduktion des Inhalts, auch auszugsweise, darf nur mit Genehmigung erfolgen. Farbabweichungen sind durch das Druckverfahren möglich. Alle Urheberrechte liegen bei dem Unternehmen Paaschburg & Wunderlich GmbH.

Design Patricia Wolf



HiHSiDER™

GERMAN ENGINEERING